

**RIDGID**

**ВИДЕОИНСПЕКЦИЯ  
И ПРОЧИСТКА  
ТРУБОПРОВОДОВ**

**КАТАЛОГ ПРОДУКТОВ**



# СПРОЕКТИРОВАНО ДЛЯ ПРОФЕССИОНАЛОВ

Будучи профессионалом в своей области, Вы оставляете свой индивидуальный след в любой работе.

Ваша репутация строится годами. День за днем, проект за проектом.

Когда на кону Ваше имя, убедитесь, что на Вашем инструменте наше название. На протяжении почти 100 лет мы создавали наше наследие так же, как и вы свое – шаг за шагом, задача за задачей.

Мы производим инструмент, который выдерживает самые жесткие испытания так, что его потом можно передать следующему поколению. Мы обеспечиваем качественную работу.

**Мы не просто обещаем. Мы гарантируем.**



# СОДЕРЖАНИЕ



8

РУЧНОЙ ИНСТРУМЕНТ



14

ПОРТАТИВНЫЕ ЭЛЕКТРИЧЕСКИЕ  
ПРОЧИСТНЫЕ МАШИНЫ



18

МАШИНЫ БАРАБАННОГО ТИПА



24

СЕКЦИОННЫЕ МАШИНЫ



34

СИСТЕМЫ FLEXSHAFT™



36

ГИДРОДИНАМИЧЕСКИЕ МАШИНЫ



42

БАРАБАНЫ И ВИДЕОКАМЕРЫ



56

МОНИТОРЫ И  
ЗАПИСЫВАЮЩИЕ УСТРОЙСТВА



62

РУЧНЫЕ КАМЕРЫ ДЛЯ  
ВИДЕОИНСПЕКЦИИ



68

ОБНАРУЖЕНИЕ ИНЖЕНЕРНЫХ  
СЕТЕЙ



78

КОНТРОЛЬ И ИЗМЕРЕНИЯ

# RIDGID® ДАЕТ ПРЕИМУЩЕСТВО ПЕРЕД КОНКУРЕНТАМИ.



## САМАЯ ИННОВАЦИОННАЯ СИСТЕМА В ОТРАСЛИ.

Когда проблемы скрыты в трубе, за стеной или под землей, профессионалы предпочитают оборудование RIDGID для прочистки трубопроводов, видеоинспекции и трассопоиска. Потому что RIDGID устанавливает высокие стандарты в отрасли по простоте в использовании, прочности и multifunctionality. Каждый инструмент специально разработан на основе отзывов профессионалов и имеет одну из лучших гарантий в отрасли. Продвигайте свой бизнес при помощи наиболее полной линейки инструментов для профессиональной прочистки, видеоинспекции и диагностики.

**ИНСПЕКЦИЯ. ОБНАРУЖЕНИЕ. РЕМОНТ.**





**RIDGID**  
KJ-3100

RIDGID/Kollmann

K-3800

**RIDGID**

**RIDGID**

100

**ФАСКОРЕЗ**  
6 АВГУСТА 2014

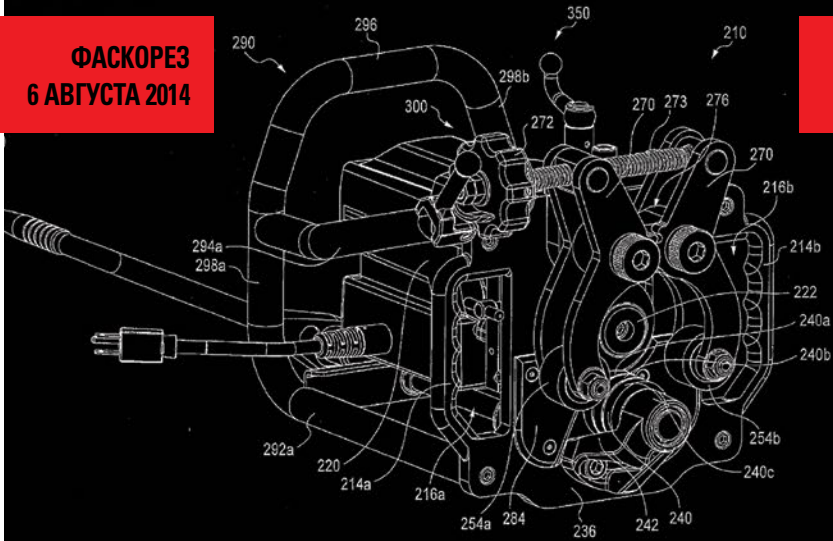

**ТРУБОРЕЗ**  
24 ИЮЛЯ 1959

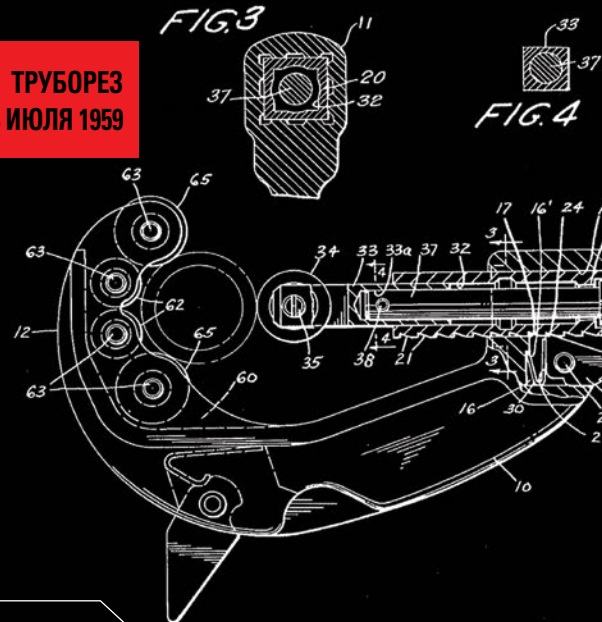

# ЛУЧШЕЕ НИКОГДА НЕ ПРОСТАИВАЕТ.

С более 100 имеющихся патентов и другими в процессе патентации, RIDGID® как всегда обеспечивает качественную работу. Каждый инструмент по видеоинспекции и прочистке трубопроводов специально разработан на основе отзывов профессионалов. Традиция инновации на основе полевого опыта, в совокупности с лучшей пожизненной гарантийной системой, делает RIDGID самым надежным брендом для профессионалов во всем мире.

**КЛЮЧ**  
26 МАЯ 1922

**RIDGID**  
**ПОЛНАЯ ПОЖИЗНЕННАЯ ГАРАНТИЯ**

На отсутствие дефектов вследствие некачественного производства и дефектов материалов

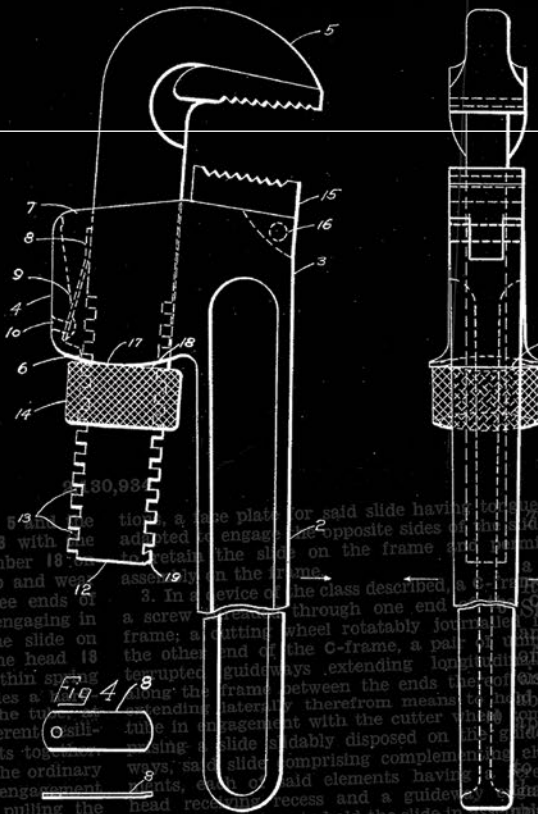

Patented Aug. 11, 1925,

UNITED STATES PATENT OFFICE

WILLIAM O. THEWES OF RIDGECITY, OHIO, ASSIGNOR TO THE RIDGID TOOL COMPANY, A CORPORATION OF OHIO

INVENTOR

Fig. 1

Fig. 2

Fig. 3

Fig. 4

Fig. 5

Fig. 6

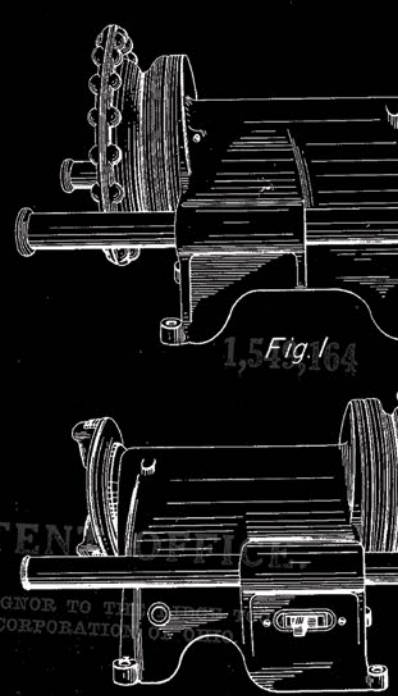

**СИЛОВОЙ ПРИВОД**  
30 СЕНТЯБРЯ 1958

William O. Thewes INVENTOR

# РУЧНОЙ ИНСТРУМЕНТ



## ЛЕГКО ПРОЧИЩАЕТ ЗАСОРЫ В ТУАЛЕТАХ И СТОЧНЫХ ТРУБАХ

Надежные неперекручивающиеся спирали ручного инструмента RIDGID® легко прочищают засоры в туалетах и писсуарах, а также в раковинах и душевых - в трубопроводах от 25 до 40 мм. Этот инструмент с эргономичным дизайном эффективен и прост в использовании.

### ГЛАВНЫЕ ДОСТОИНСТВА

- НАДЕЖНЫЕ НЕПЕРЕКРУЧИВАЮЩИЕСЯ СПИРАЛИ
- ЭРГОНОМИЧНЫЙ ДИЗАЙН
- ЛЕГКО ПРОНИКАЮТ В ТУАЛЕТЫ С РЕЖИМОМ ЭКОНОМИИ ВОДЫ





## КОМБИНИРОВАННАЯ ТУАЛЕТНАЯ СПИРАЛЬ К-1

### УНИВЕРСАЛЬНОЕ РЕШЕНИЕ ДЛЯ ПИССУАРОВ И СТОКОВ ДУШЕВЫХ

Комбинированная туалетная спираль К-1 это универсальное решение для удаления засоров в трубах до 50 мм. Работа в двух режимах добавляет мощности, а выдвигаемая конструкция обеспечивает дополнительную длину спирали для засоров, находящихся далеко в трубопроводах. С-образный резак способствует удалению сложных засоров, а прочная спираль с левосторонними витками предотвращает перекручивание.

► **ДИАМЕТР ТРУБЫ**

До 50 мм

► **ДЛИНА И ДИАМЕТР СПИРАЛИ**

1,2 м длина и 10 мм диаметр

► **РЕЖИМЫ РАБОТЫ**

Ручной режим и режим с шурупвертом

КАТ. №	№ МОДЕЛИ	ОПИСАНИЕ
46683	К-1	Комбинированная туалетная спираль 1,2 м

*Шурупверт не входит в комплект*



## ТУАЛЕТНАЯ СПИРАЛЬ К-3

### БЫСТРАЯ И БЕЗОПАСНАЯ ПРОЧИСТКА БОЛЬШИНСТВА ТУАЛЕТОВ

Туалетная спираль К-3 имеет большие эргономичные рукоятки для лучшей маневренности. Ее можно использовать в туалетах с режимом экономии воды, а виниловая трубка предохраняет фарфор.

► **ДЛИНА СПИРАЛИ**

1 м с грушевидной головкой

► **ДИАМЕТР СПИРАЛИ**

Надежная, неперекручивающаяся сжатая спираль с сердечником 12,7 мм.

► **ГЛАВНЫЕ ДОСТОИНСТВА**

Виниловая защитная трубка для предохранения фарфора от царапин  
Большие, эргономично спроектированные рукоятки  
Прочищает засоры в туалетах с режимом экономии воды

КАТ. №	№ МОДЕЛИ	ОПИСАНИЕ
59787	К-3	Туалетная спираль 1 м с грушевидной головкой

# ПРОЧИСТКА ТРУБОПРОВОДОВ РУЧНОЙ ИНСТРУМЕНТ



Шурупверт не входит в комплект



## ТУАЛЕТНАЯ СПИРАЛЬ К-6Р

### РАБОТА В ДВУХ РЕЖИМАХ ДЛЯ ОСОБО СЛОЖНЫХ ЗАСОРОВ В ТУАЛете

Новая К-6Р с прочной спиралью Tri-Wrap для тяжелых работ пробивает самые сложные засоры. Опциональное подключение шурупверта позволяет увеличить крутящий момент до 500 об./мин, а быстрая регулировка на защелке удлиняет спираль до 1,83 м и прочищает трубопровод за унитазом. Оцинкованная стальная трубка защищена от коррозии.

► **ОПЦИОНАЛЬНОЕ ПОДКЛЮЧЕНИЕ ШУРУПВЕРТА**

Пробивает самые сложные засоры благодаря 500 об./мин (максимум)  
(Шурупверт не входит в комплект)

► **БЫСТРАЯ РЕГУЛИРОВКА НА ЗАЩЕЛКЕ**

Удлиняет спираль до 1,83 м, прочищая трубопровод за унитазом.

► **ЗАЩИТА ОТ КОРРОЗИИ**

Оцинкованная стальная трубка

► **МАКСИМАЛЬНАЯ НАГРУЗКА**

Прочная спираль Tri-Wrap для тяжелых работ (12 мм)

КАТ. №	№ МОДЕЛИ	ОПИСАНИЕ
56658	К-6Р	Туалетная спираль с грушевидной головкой 2 м

Шурупверт не входит в комплект

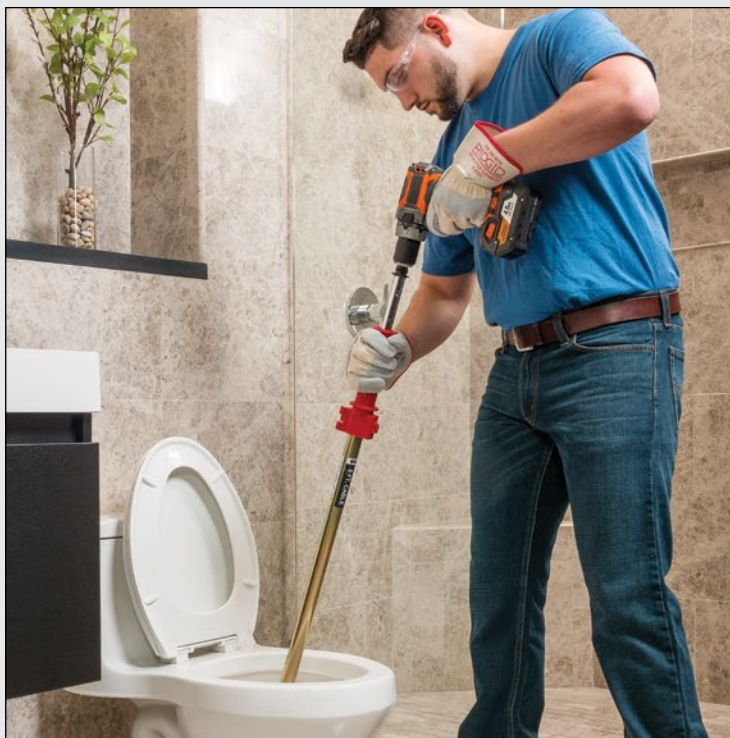



## РУЧНАЯ ВЕРТУШКА К-25

**ДЛЯ СТОЧНЫХ ТРУБОПРОВОДОВ ОТ 3/4" (20 ММ) ДО 1 1/2" (40 ММ)**

Выбор профессионала на многие годы – ручная вертушка K-25 предлагает высшее качество. Это идеальный инструмент для тех пользователей, которые требуют самое лучшее. 3-кулачковый патрон высшего качества и высокой точности для прочного закрепления спирали. Освобождает спираль одним движением запястья. Проходит через сифоны и колена в раковинах, ваннах, питьевых фонтанах, туалетах, писсуарах и вентиляционных трубах.

► **НЕСКОЛЬКО ГОЛОВОК**

Поставляется в комплекте с грушевидной головкой и шарнирной грушевидной головкой

► **НЕПЕРЕКРУЧИВАЮЩИЕСЯ СПИРАЛИ**

Неперекручивающиеся спирали с сердечником с виниловым покрытием 8 мм × 7,6 м

► **ВМЕСТИТЕЛЬНЫЙ БАРАБАН**

Спираль 8 мм × 7,6 м

► **ПРОФЕССИОНАЛЬНЫЙ УРОВЕНЬ**

3-кулачковый патрон высшего качества и высокой точности для прочного закрепления спирали. Освобождает спираль одним движением запястья.

Литая алюминиевая ребристая рукоять, не скользящая в руке.

Литой пластмассовый ротационный барабан не подверженный вмятинам или ржавчине, легко чистится.

КАТ. №	№ МОДЕЛИ	ОПИСАНИЕ
58890	К-25-ВР	Ручная вертушка со спиралью и насадкой с грушевидной головкой С-11С
58895	К-25-ДН	Ручная вертушка со спиралью с шарнирной грушевидной головкой С-21С



## РУЧНАЯ ВЕРТУШКА К-26

**ДЛЯ СТОЧНЫХ ТРУБОПРОВОДОВ ОТ 3/4" (20 ММ) ДО 1 1/2" (40 ММ)**

Ручная вертушка RIDGID К-26 - высококачественный инструмент. Нескользящий обод кулачкового патрона надежно держит спираль и освобождает ее одним движением запястья. Литой пластмассовый ротационный барабан легко чистится и не подвержен вмятинам или ржавчине.

► **РАЗМЕРЫ СПИРАЛИ**

Спираль без сердечника с грушевидной головкой 8 мм × 7,6 м

► **ГЛАВНЫЕ ДОСТОИНСТВА**

Нескользящий обод кулачкового патрона надежно держит спираль и освобождает ее одним движением запястья.

► **ОТКРЫТЫЙ БАРАБАН**

Открытый доступ к спирали для использования антикоррозийного вещества RIDGID

КАТ. №	№ МОДЕЛИ	ОПИСАНИЕ
59812	К-26	Ручная вертушка со спиралью и насадкой с грушевидной головкой С-1



## РУЧНАЯ ВЕРТУШКА KWIK-SPIN+™ С АВТОПОДАЧЕЙ AUTOFEED®

**ДЛЯ СТОЧНЫХ ТРУБОПРОВОДОВ ОТ 3/4" (20 ММ) ДО 1 1/2" (40 ММ)**

С механизмом автоподачи AUTOFEED Trigger Technology, просто нажмите на курок и позвольте спирали самой проникнуть в трубопровод.

▶ **ТЕХНОЛОГИЯ AUTOFEED TRIGGER**

Механизм автоподачи AUTOFEED® легко подает спираль в сточный трубопровод

▶ **РАЗМЕРЫ СПИРАЛИ**

Оборудована спиралью Махсоге 6,3 мм x 7,6 м

▶ **НИКАКОЙ ГРЯЗИ**

Спираль надежно удерживается в барабане

Легкий полиэтиленовый барабан не подвержен вмятинам или ржавчине

КАТ. №	№ МОДЕЛИ	ОПИСАНИЕ
57038	Kwik-Spin+	Ручная вертушка со спиралью и насадкой с грушевидной головкой С-11С



# ПРОЧИСТКА ТРУБОПРОВОДОВ РУЧНОЙ ИНСТРУМЕНТ

## РУЧНАЯ ВЕРТУШКА POWER-SPIN+™ С АВТОПОДАЧЕЙ AUTOFEED®

ДЛЯ СТОЧНЫХ ТРУБОПРОВОДОВ ОТ 3/4" (20 ММ) ДО  
1 1/2" (40 ММ)

Оборудована надежной неперекручивающейся спиралью MaxCore® 1/4" (6,3 мм) x 7,6 м с грушевидной головкой. Для серьезных засоров, переведите в режим работы с шурупвертом до 500 об./мин. Power Spin+ с AUTOFEED применяется в ваннах, раковинах и душевых.

► **ТЕХНОЛОГИЯ AUTOFEED TRIGGER**

Барабан вращается при нажатии на курок, обеспечивая действенную прочистку без особых усилий

► **ДВА РЕЖИМА РАБОТЫ**

Быстрое переключение от ручного режима к подачи от шурупверта до 500 об./мин (шурупверт не включен)

► **РАЗМЕРЫ СПИРАЛИ**

Оснащена неперекручивающейся спиралью MAXCORE (6 мм x 7,6 м)

► **ЧИСТЫЕ ТРУБЫ. ЧИСТЫЕ РУКИ.**

Спираль надежно удерживается в барабане

Легкий полиэтиленовый барабан не подвержен вмятинам или ржавчине



КАТ. №	№ МОДЕЛИ	ОПИСАНИЕ
57043	Power Spin+	Ручная вертушка с насадкой с грушевидной головкой

Шурупверт не входит в комплект



## ПОРТАТИВНЫЕ ЭЛЕКТРИЧЕСКИЕ ПРОЧИСТНЫЕ МАШИНЫ

### **БОЛЬШАЯ МОЩНОСТЬ ДЛЯ ЗАСОРОВ В ТРУБАХ МАЛОГО ДИАМЕТРА**

Портативные электрические прочистные машины RIDGID® – это выбор профессионалов для прочистки труб малого диаметра - в раковинах, ванн и душевых. С большим выбором размеров спиралей и насадок, электрические прочистные машины RIDGID могут прочищать трубы диаметром от 20 до 75 мм. Легкие и портативные, эти профессиональные прочистные машины идеальны для работы в труднодоступных местах.

#### **ГЛАВНЫЕ ДОСТОИНСТВА**

- ПРОЧИСТКА МАЛЫХ ТРУБОПРОВОДОВ**
- ЗАПАТЕНТОВАННАЯ ТЕХНОЛОГИЯ AUTOFEED®**
- ИДЕАЛЬНЫ ДЛЯ РАБОТЫ В ТРУДНОДОСТУПНЫХ МЕСТАХ**

# ПРОЧИСТКА ТРУБОПРОВОДОВ ПОРТАТИВНЫЕ ЭЛЕКТРИЧЕСКИЕ ПРОЧИСТНЫЕ МАШИНЫ

## ПРОЧИСТНАЯ МАШИНА POWERCLEAR™

ДЛЯ СТОЧНЫХ ТРУБОПРОВОДОВ ОТ ¾" (20 ММ) ДО  
1½" (40 ММ)

Мощная компактная многофункциональная прочистная машина PowerClear™ без усилий прочищает засоры в отводах от ванны, душа или раковины диаметром от ¾" (20 мм) до 1½" (40 мм). Технология автоподачи AUTOFEED® сохраняет руки чистыми и свободными от необходимости касаться спирали при подаче и извлечении. Спираль с внутренним сердечником повышенной прочности предотвращает перекручивание, повышает прочность и увеличивает срок службы.

- ▶ **ТЕХНОЛОГИЯ AUTOFEED®**  
Автоматическая подача и извлечение спирали
- ▶ **ПРОЗРАЧНАЯ КРЫШКА**  
Позволяет пользователю отслеживать рабочую длину спирали
- ▶ **СПИРАЛЬ С ВНУТРЕННИМ СЕРДЕЧНИКОМ ПОВЫШЕННОЙ ПРОЧНОСТИ**  
Предотвращает перекручивание, повышает прочность и увеличивает срок службы
- ▶ **НАПРАВЛЯЮЩИЙ ШЛАНГ ИЗ ДВУХ ЧАСТЕЙ**  
Используйте одну часть для работы рядом с трубой и удлинитель для работы в местах с ограниченным доступом
- ▶ **ЛЕГКО ОТКРЫВАЮЩАЯСЯ ПРОБКА СЛИВНОГО ОТВЕРСТИЯ**  
Для продления срока службы спирали сливайте излишек воды после каждого использования

КАТ. №	№ МОДЕЛИ	ОПИСАНИЕ
59143	PowerClear	Прочистная машина 230 В



# ПРОЧИСТКА ТРУБОПРОВОДОВ ПОРТАТИВНЫЕ ЭЛЕКТРИЧЕСКИЕ ПРОЧИСТНЫЕ МАШИНЫ



## ПОРТАТИВНАЯ ЭЛЕКТРИЧЕСКАЯ ПРОЧИСТНАЯ МАШИНА К-40

**ДЛЯ СТОЧНЫХ ТРУБОПРОВОДОВ ОТ 3/4" (20 ММ) ДО 2 1/2" (75 ММ)**

К-40 ставится горизонтально на пол или на столешницу, или вертикально на ножки для более легкого доступа к стокам раковин и ваннам, заполненным водой. Машина К-40 практически устраняет необходимость в очистке рабочего места благодаря патентованному механизму автоподачи двунаправленного действия AUTOFEED® с направляющим шлангом. Вращающаяся спираль помещается в шланг по всей длине, что устраняет проливание и разбрызгивание сточных вод.

▶ **ТЕХНОЛОГИЯ AUTOFEED®**

Автоматическая подача и извлечение прочистной спирали простым нажатием педали

▶ **БАРАБАН С ПОВОРОТНЫМ ЗАМКМ**

Специальная конструкция внутреннего барабана фактически исключает перекручивание спирали внутри барабана и течь из барабана

▶ **БЕСШУМНАЯ РАБОТА**

Индукционный двигатель 175 Вт бесшумно создает крутящий момент, достаточный для прочистки даже самых трудных засоров

▶ **СПИРАЛЬ С СЖАТОЙ НАМОТКОЙ**

Высококачественная спираль с сердечником и сжатой намоткой сочетает в себе прочность и гибкость и не перекручивается



КАТ. №	№ МОДЕЛИ	ОПИСАНИЕ
71742	К-40АF	Механизм автоподачи AUTOFEED®, направляющий шланг, монтажный кронштейн, спираль С-131С-SB, 8 мм x 10,7 м с внутренним барабаном и скоростной ударной насадкой



# ПРОЧИСТКА ТРУБОПРОВОДОВ ПОРТАТИВНЫЕ ЭЛЕКТРИЧЕСКИЕ ПРОЧИСТНЫЕ МАШИНЫ

## ПОРТАТИВНАЯ ЭЛЕКТРИЧЕСКАЯ ПРОЧИСТНАЯ МАШИНА K-45

### ДЛЯ СТОЧНЫХ ТРУБОПРОВОДОВ ОТ 3/4" (20 ММ) ДО 2 1/2" (75 ММ)

K-45AF идеально подходит для чистки малых трубопроводов. Прочищает забитые туалеты, трубопроводы раковин, писсуары и стоки ванн/душевых.

▶ **ТЕХНОЛОГИЯ AUTOFEED®**

Подача и извлечение спирали нажатием рычага, без остановки электродвигателя

▶ **ПРИВОДНАЯ ЧАСТЬ С ПЕРЕКЛЮЧЕНИЕМ СКОРОСТЕЙ**

Вращает спираль с частотой 0-600 об/мин.

▶ **ДВОЙНОЙ БАРАБАН С ПОВОРОТНЫМ ЗАМКОВ**

Внутренний барабан предотвращает утечки воды и значительно уменьшает перекручивание спирали внутри барабана. Упрощает смену спиралей; легче подбирать надлежащую спираль для соответствующей работы

▶ **ШИРОКИЙ ВЫБОР СПИРАЛЕЙ**

Спиральи 1/4" (6 мм) лучше всего подходят для трубопроводов диаметром от 20 мм до 40 мм.

Спиральи 5/16" (8 мм) лучше всего подходят для трубопроводов диаметром от 32 мм до 40 мм.

Спиральи 3/8" (10 мм) лучше всего подходят для трубопроводов диаметром от 40 мм до 75 мм.



КАТ. №	№ МОДЕЛИ	ОПИСАНИЕ
36033	K-45AF	Спираль с сердечником и внутренний барабан С-11С, 5/16" (8 мм) x 7,6 м
36043	K-45AF-5	Спираль с сердечником и внутренний барабан С-11С, 5/16" (8 мм) x 7,6 м, С-6, 3/8" (10 мм) x 10,7 м спираль с внутренним барабаном, Т-250, комплект из пяти инструментов для спирали 3/8" (10 мм), Кейс С-6429



## МАШИНЫ БАРАБАННОГО ТИПА

### НЕУМОЛИМЫЙ С ЗАСОРАМИ. УДОБНЫЙ В ИСПОЛЬЗОВАНИИ.

Машины барабанного типа RIDGID® совмещают высокий крутящий момент с надежными двигателями и прочными спиралью и насадками для засоров в трубопроводах от 20 мм до 250 мм. Хранение спиралей в барабанах продлевает срок службы спиралей и сохраняют чистоту на рабочей площадке.

#### ГЛАВНЫЕ ДОСТОИНСТВА

- | ВЫСОКИЙ КРУТЯЩИЙ МОМЕНТ
- | ЛЕГКОСТЬ В ТРАНСПОРТИРОВКЕ
- | ЗАПАТЕНТОВАННАЯ СИСТЕМА КОНТРОЛЯ СПИРАЛИ

# ПРОЧИСТКА ТРУБОПРОВОДОВ МАШИНЫ БАРАБАННОГО ТИПА



K-400



K-3800



K-750



K-7500

## ТАБЛИЦА ПРИМЕНЕНИЯ

	ТРУБОПРОВОДЫ РАКОВИН		ТРУБОПРОВОДЫ В ПОЛУ / ВТОРОСТЕПЕННЫЕ ТРУБОПРОВОДЫ	
	ОТВОДЫ / МАГИСТРАЛЬНЫЕ ТРУБОПРОВОДЫ			
РАЗМЕР ТРУБОПРОВОДА:	40 - 110 мм	20 - 110 мм	90 - 200 мм	90 - 250 мм
ЧАСТОТА ВРАЩЕНИЯ:	170 об/мин	240 об/мин	200 об/мин	200 об/мин
МОЩНОСТЬ И ТИП ЭЛЕКТРОДВИГАТЕЛЯ:	380 Вт асинхронный двигатель	175 Вт универсальный двигатель	550 Вт асинхронный двигатель	600 Вт универсальный двигатель
ВЕС*:	20.4 кг	19 кг	47.3 кг	86.2 кг

\*Только машина, без спирали

## СПИРАЛИ ДЛЯ МАШИН БАРАБАННОГО ТИПА

МОДЕЛИ:	K-400		K-3800	
	K-750 & K-7500			
ДИАМЕТР СПИРАЛИ	Спираль 3/8" (10 мм)	Спираль 1/2" (12 мм)	Спираль 5/8" (16 мм)	Спираль 3/4" (20 мм)
ДЛИНА СПИРАЛЕЙ	15 м - 23 м - 30 м	15 м - 23 м - 28 м	7.6 м - 15 м - 23 м - 30 м	7.6 м - 15 м - 23 м - 30 м
ТИП КАБЕЛЯ*:	Усиленные редковитые спирали (IW), спирали с сердечником (IC)	Спираль с сердечником (IC), усиленные редкови- тые спирали (IW), спирали без сердечника (HC)	Спираль с сердечником для тяжелых работ (HD), спирали с сердечником (IC), спирали без сердечника (HC)	Спираль с сердечником для тяжелых работ (HD), спирали с сердечником (IC), спирали без сердечника (HC)

\*У каждой машины своя совместимость со спиралями

**Спираль с сердечником** Сжатая намотка для прочности, неперекручивающаяся, обеспечивает прохождение трудных изгибов и сифонов. Обеспечивает хорошую гибкость и эффективную прочистку до конца спирали.

**Усиленная редковитая спираль с твердым сердечником** Более плотная намотка на внутреннем сердечнике, создающая неразъемный узел в сборе. Менее подвержена перекручиванию.

**Спираль без сердечника** обеспечивают максимальную гибкость при прохождении крутых изгибов и сифонов.

**Спираль для больших нагрузок** Сжатая намотка с твердым сердечником для дополнительной жесткости при нагрузке.

# ПРОЧИСТКА ТРУБОПРОВОДОВ МАШИНЫ БАРАБАННОГО ТИПА



## МАШИНА БАРАБАННОГО ТИПА К-400

### ДЛЯ СТОЧНЫХ ТРУБОПРОВОДОВ ОТ 1/2" (40 ММ) ДО 4" (110 ММ)

Благодаря конструкции с обтекаемым профилем, модель К-400 является ценной находкой для специалистов по прочистке, сантехников, отделов технического обслуживания учреждений и предприятий, а также компаний, осуществляющих управление недвижимым имуществом.

#### ▶ ВСТРОЕННОЕ ШАССИ С КОЛЕСАМИ

Обеспечивает легкую транспортировку на место работы и обратно. Большие надежные колеса легко перемещаются по неровностям и вверх по лестнице

#### ▶ ВСТРОЕННАЯ ТЕЛЕСКОПИЧЕСКАЯ РУКОЯТЬ

Выдвигается для транспортировки и убирается для компактности

#### ▶ ЗАПАТЕНТОВАННАЯ СИСТЕМА УПРАВЛЕНИЯ СПИРАЛЬЮ

Система управления спиралью замедляет вращение барабана когда лезвие насадки входит в засор, ограничивает возможное перекручивание спирали в барабане и указывает оператору на момент попадания насадки в засор

#### ▶ СПИРАЛЬ С ТВЕРДЫМ СЕРДЕЧНИКОМ

В ней используется жесткая 3/8" (10 мм) или 1/2" (12 мм) усиленная редковитая спираль с твердым сердечником, прочная и неперекручивающаяся

#### ▶ AUTOFEED®

Эта патентованная автоматическая система подачи спирали подает и извлекает спираль в сточную трубу и из нее (также поставляется опционально)

#### ▶ СПИРАЛИ

Спираль 23 м и 3/8" (10 мм) для труб от 40 до 75 мм (C-32 IW)

Спираль 23 м и 1/2" (12 мм) для труб от 90 до 110 мм (C-45 IW)



КАТ. №	№ МОДЕЛИ	ОПИСАНИЕ
27028	К-400 с C-32 IW	Машина К-400 с перчатками RIDGID для чистки канализации (230 В): Усиленная редковитая спираль с твердым сердечником C-32 IW 3/8" (10 мм) x 23 м, Комплект насадок T-260
27033	К-400 с C-45 IW	Машина К-400 с перчатками RIDGID для чистки канализации (230 В): Усиленная редковитая спираль с твердым сердечником C-45 IW 1/2" (12 мм) x 23 м, Комплект насадок T-260
28098	К-400 AF с C-32 IW	Машина К-400 с перчатками RIDGID для чистки канализации (230 В): Механизм автоподачи AUTOFEED®, Усиленная редковитая спираль с твердым сердечником C-32 IW 3/8" (10 мм) x 23 м, Комплект насадок T-260
28103	К-400 AF с C-45 IW	Машина К-400 с перчатками RIDGID для чистки канализации (230 В): механизм автоподачи AUTOFEED®, Усиленная редковитая спираль с твердым сердечником C-45 IW 1/2" (12 мм) x 23 м, Комплект насадок T-260

# ПРОЧИСТКА ТРУБОПРОВОДОВ МАШИНЫ БАРАБАННОГО ТИПА

## МАШИНА БАРАБАННОГО ТИПА К-3800

**ДЛЯ СТОЧНЫХ ТРУБОПРОВОДОВ ОТ 3/4" (20 ММ) ДО 4" (110 ММ)**

К-3800 – это мощная, мобильная, многофункциональная машина барабанного типа для прочистки сточных труб внутри помещений. Требуется минимальная настройка для прочистки трубопроводов раковин, сливов в полу и вентиляционных каналов в крыше. Внутренний барабан защищает от перекручивания спирали внутри барабана.

### ► УНИВЕРСАЛЬНЫЙ ДВИГАТЕЛЬ

Мощный универсальный электродвигатель 175 Вт вращает спираль с частотой 240 об/мин. Когда спираль достигает засора, двигатель автоматически снижает скорость, обеспечивая большую мощность и надежный контроль со стороны оператора.

### ► ТРАНСПОРТИРОВКА

Быстрая разборка барабана для спирали и встроенные рукоятки позволяют производить простую замену спирали и транспортировку

### ► ВМЕСТИТЕЛЬНОСТЬ

Максимальная вместительность барабана составляет 30,5 м непрерывной спирали диаметром 3/8" (10 мм) или 27 м непрерывной спирали диаметром 1/2" (12 мм)

### ► РАЗМЕРЫ СПИРАЛЕЙ

Спираль 3/8" (10 мм) лучше всего подходит для трубопроводов диаметром от 40 мм до 90 мм длиной до 30,5 м

Спираль 1/2" (12 мм) лучше всего подходит для трубопроводов диаметром от 50 мм до 110 мм длиной до 27 м.

### ► ОПЦИИ ДЛЯ РАКОВИН

Дополнительный барабан для раковин содержит до 15 м спирали диаметром 5/8" (8 мм) или 1/4" (6 мм). Идеально подходит для прочистки сифонов раковин от 20 мм до 40 мм.



КАТ. №	№ МОДЕЛИ	ОПИСАНИЕ
61502	К-3800	Машина К-3800 с перчатками RIDGID (230 В)
61482	К-3800 с С-32	Машина К-3800 в комплекте (230 В): механизм автоподдачи AUTOFEED®, С-32, спираль 3/8" (10 мм) x 23 м, Насадка с грушевидной головкой Т-202, С-образный нож Т-205, Нож "пика" Т-211, Ключ-шпилька А-13, Перчатки RIDGID для чистки канализации, кожаные
61487	К-3800 с С-45	Машина К-3800 в комплекте (230 В): механизм автоподдачи AUTOFEED®, С-45, спираль 1/2" (12 мм) x 23 м, Насадка с конусной головкой Т-102, Нож С-образный Т-142, Нож "Пика" Т-107, Ключ-шпилька А-12, Перчатки RIDGID для чистки канализации, кожаные

# ПРОЧИСТКА ТРУБОПРОВОДОВ МАШИНЫ БАРАБАННОГО ТИПА



## МАШИНА БАРАБАННОГО ТИПА K-750

### ДЛЯ СТОЧНЫХ ТРУБОПРОВОДОВ ОТ 3" (90 ММ) ДО 8" (200 ММ)

Машина барабанного типа K-750 – это мощная автономная машина, которая идеально подходит для отводных трубопроводов. Удобство транспортировки, минимальная наладка - прикрепите насадку и начинайте работу. Сбалансированная конструкция придает ощущение "легкости" машины. Колеса для транспортировки позволяют легко загружать машину в и фургон.

#### ► РЕКОМЕНДУЕМЫЕ СПИРАЛИ

Рекомендуется использовать спираль диаметром  $\frac{5}{8}$ " (16 мм) для сточных трубопроводов диаметром от 90 мм до 150 мм длиной до 48 м.

Рекомендуется использовать спираль диаметром  $\frac{3}{4}$ " (20 мм) для сточных трубопроводов диаметром от 110 мм до 200 мм длиной до 62 м.

#### ► AUTOFEED®

Механизм автоподдачи AUTOFEED нажатием рычага подает и извлекает спираль со скоростью до 6 м в минуту

Многофункциональное управление механизмом автоподдачи AUTOFEED настраивается под спираль диаметром  $\frac{5}{8}$ " (16 мм) или диаметром  $\frac{3}{4}$ " (20 мм) одним поворотом отвертки.

#### ► ВМЕСТИТЕЛЬНОСТЬ БАРАБАНА

Барабан вмещает спирали 30,5 м диаметром  $\frac{3}{4}$ " (20 мм) или спирали 35 м диаметром 16 мм, конструкция барабана обеспечивает быстрый, простой демонтаж.



КАТ. №	№ МОДЕЛИ	ОПИСАНИЕ
44147	K-750	Машина 230 В, 50 Гц в комплекте с ПВХ-перчатками RIDGID для прочистных работ, 230 В, с короткой спиралью $\frac{3}{4}$ "
44152	K-750 с C-75	Машина 230 В, в комплекте с ПВХ-перчатками RIDGID для прочистных работ, механизмом автоподдачи AUTOFEED®, стандартным комплектом насадок $\frac{3}{4}$ " (20 мм) и: спиралью C-75, 75' x $\frac{3}{4}$ ", (23 м x 20 мм)
44157	K-750 с C-100	Машина 230 В, в комплекте с ПВХ-перчатками RIDGID для прочистных работ, механизмом автоподдачи AUTOFEED®, стандартным комплектом насадок $\frac{3}{4}$ " (20 мм) и: спиралью C-100, 100' x $\frac{3}{4}$ ", (30 м x 20 мм)
44162	K-750 с C-27	Машина 230 В, в комплекте с ПВХ-перчатками RIDGID для прочистных работ, механизмом автоподдачи AUTOFEED®, стандартным комплектом насадок $\frac{5}{8}$ " (16 мм) и: спиралью C-27, 75' x $\frac{5}{8}$ ", (23 м x 16 мм)

# ПРОЧИСТКА ТРУБОПРОВОДОВ МАШИНЫ БАРАБАННОГО ТИПА

## МАШИНА БАРАБАННОГО ТИПА К-7500

### ДЛЯ СТОЧНЫХ ТРУБОПРОВОДОВ ОТ 3" (90 ММ) ДО 10" (250 ММ)

Машина барабанного типа К-7500 обеспечивает производительность, управление спиралью, надежность и маневренность, необходимые для профессиональных пользователей. Мощный и одновременно тихий универсальный двигатель мощностью 600 Вт и редуктор прилагают все усилия по мере того, как нож сталкивается с трудными препятствиями. Идеально подходит для тяжелых работ, например для очистки от корней деревьев трубопроводов длиной до 76 м.

#### ► УПРАВЛЕНИЕ СПИРАЛЬЮ

Работа распределительного рычага внутреннего барабана и шарикового подшипника с системой мотор / редуктор уменьшает вероятность перекручивания спирали внутри барабана

#### ► AUTOFEED®

Мощный механизм автоподачи AUTOFEED® снабжен смазочными фитингами и имеет открытую конструкцию для простого обслуживания; подает и извлекает спираль со скоростью до 6,7 м в минуту

#### ► ТРАНСПОРТИРОВКА

Двухпозиционное устройство подъема машины по ступенкам облегчает транспортировку и загрузку – исключает дополнительные расходы на погрузочные колеса.



КАТ. №	№ МОДЕЛИ	ОПИСАНИЕ
61522	К-7500	Машина 230 В с короткой спиралью 5/8" (16 мм) и стандартными дополнительными принадлежностями
61512	К-7500 с С-24	Машина 230 В, стандартные принадлежности и спираль с сердечником 5/8" (16 мм) x 30,5 м
61542	К-7500	Машина 230 В с короткой спиралью 3/4" (20 мм) и стандартными дополнительными принадлежностями
61517	К-7500 с С-100	Машина 230 В, стандартные принадлежности и спираль с сердечником 3/4" (20 мм) x 30,5 м

# СЕКЦИОННЫЕ МАШИНЫ



## ПОРТАТИВНОСТЬ И МАНЕВРЕННОСТЬ.

Все секционные машины RIDGID® оснащены уникальной, мгновенно действующей муфтой для спирали для эффективности работы оператора. Поверните рукоять вниз и спираль начнет вращаться. При отпускании рукояти спираль мгновенно останавливается.

### ГЛАВНЫЕ ДОСТОИНСТВА

- МУФТА СПИРАЛИ МГНОВЕННОГО ДЕЙСТВИЯ
- РЕЖЕТ НА БОЛЬШОЙ СКОРОСТИ
- ЛЕГКОСТЬ ТРАНСПОРТИРОВКИ



# ПРОЧИСТКА ТРУБОПРОВОДОВ СЕКЦИОННЫЕ МАШИНЫ



K-50



K-60SP



K-5208



K-1500SP-A

## ТАБЛИЦА ПРИМЕНЕНИЯ

	ТРУБОПРОВОДЫ РАКОВИН		ТРУБОПРОВОДЫ В ПОЛУ / ВТОРОСТЕПЕННЫЕ ТРУБОПРОВОДЫ	
			ОТВОДЫ / МАГИСТРАЛЬНЫЕ ТРУБОПРОВОДЫ	
	РАЗМЕР ТРУБ:	20 - 110 мм	32 - 150 мм	50 - 200 мм
ЧАСТОТА ВРАЩЕНИЯ:	400 об/мин	600 об/мин	585 об/мин	600 об/мин
МОЩНОСТЬ ЭЛЕКТРОДВИГАТЕЛЯ:	300 Вт	700 Вт	1248 Вт	1500 Вт
ВЕС:	16.8 кг	19.5 кг	25 кг	60 кг

## СПИРАЛИ ДЛЯ СЕКЦИОННЫХ МАШИН

МАШИНЫ:	K-50		K-60SP	
				K-5208, K-1500SP & K-1500G
ДИАМЕТР СПИРАЛИ:	5/8" (16 мм)	5/8", 7/8" (16 мм, 22 мм)	7/8", 1 1/4" (22 мм, 32 мм)	
ДЛИНА СПИРАЛИ:	2.3 м - 3.1 м	2.3 м - 3.1 м - 4.6 м	4.6 м	
ТИП СПИРАЛИ:	Тугая намотка, универсальная намотка, намотка для больших нагрузок	Тугая намотка, универсальная намотка, намотка для больших нагрузок, пластиковая сердцевина	Универсальная намотка, пластиковая сердцевина, намотка для больших нагрузок, намотка для сверхтяжелых работ, сверхгибкость	

**Тугая намотка** Хорошая жёсткость спирали без сердечника.

**Универсальная намотка** Хорошая гибкость, но и достаточная жёсткость для быстрой и уверенной прочистки.

**Намотка для больших нагрузок** Редковитая спираль - особо эффективна для длинных участков труб.

**Намотка для сверхтяжелых работ** Спроектирована длиной от 4' до 10'.

**Пластиковая сердцевина** Спроектирована длиной от 4' до 10'.

**Намотка для сверхтяжелых работ** Стандартная универсальная намотка с пластиковой сердцевиной, для предотвращения попадания грязи в спираль.

**Сверхгибкость** Рекомендуется для труб от 3" до 6" и идеальна для сифонов 4".

## ПРОЧИСТКА ТРУБОПРОВОДОВ СЕКЦИОННЫЕ МАШИНЫ



### СЕКЦИОННАЯ МАШИНА К-50

#### ДЛЯ СТОЧНЫХ ТРУБОПРОВОДОВ ДИАМЕТРОМ ОТ 3/4" (20 ММ) ДО 4" (110 ММ)

Секционная машина К-50 – это компактная многофункциональная машина для профессионалов. Возможно использование спиралей трех размеров: 5/16" (8 мм), 3/8" (10 мм) и 5/8" (16 мм). Идеальная комплексная машина весом менее 18 кг для стоков раковин, душевых и сливов в полу.

#### ► РЕКОМЕНДУЕМОЕ ПРИМЕНЕНИЕ

- С-8 лучше всего подходит для стоков 40 мм - 90 мм
- С-9 лучше всего подходит для сточных трубопроводов диаметром 50 мм - 110 мм

Переходник А-17-А лучше всего подходит для сточных трубопроводов от 20 до 40 мм (7.6 м × 8 мм)

Переходник А-17-В лучше всего подходит для сточных трубопроводов от 40 до 50 мм (10.7 м × 10 мм)

#### ► МУФТА СПИРАЛИ МГНОВЕННОГО ДЕЙСТВИЯ

- Нажмите на рукоять, и спираль будет вращаться с частотой 400 об/мин
- Отпустите рукоять, спираль немедленно остановится

#### ► МОЩНЫЙ ДВИГАТЕЛЬ

- Оснащается двигателем мощностью 300 Вт. Спираль вращается 400 об./мин.



КАТ. №	№ МОДЕЛИ	ОПИСАНИЕ
11971	К-50	Машина (230 В) с прочистной рукавицей RIDGID А-1
11981	К-50-6	Машина (230 В), со следующим: Переходник А-17-А, Комплект спиралей и насадок А-30
11991	К-50-7	Машина (230 В), со следующим: Переходник А-17-В, Комплект спиралей и насадок А-30
12001	К-50-8	Машина (230 В), со следующим: Переходник А-17-А, Переходник А-17-В, Комплект спиралей и насадок А-30



## СЕКЦИОННАЯ МАШИНА K-60SP

**ДЛЯ СТОЧНЫХ ТРУБОПРОВОДОВ ДИАМЕТРОМ ОТ 1¼" (40 ММ) ДО 6" (150 ММ)**

Секционная машина K-60SP – это компактная машина для использования в учреждениях, на промышленных и жилых объектах. Также идеально подходит для операторов передвижных вакуумных насосных установок, обслуживающих септики. Достаточно компактная для тесных пространств, в то же время достаточно мощная для прочистки трудных засоров. Идеально подходит для вентиляционных труб на крыше. Задняя рукоять позволяет легко ее транспортировать вверх по лестнице и на крышу.

### ► РЕКОМЕНДУЕМОЕ ПРИМЕНЕНИЕ

Спираль (С-10) 7/8" (22 мм) прочищает трубопроводы диаметром от 50 мм до 150 мм и длиной до 46 м

Спираль (С-7, С-8, С-9) 5/8" (16 мм) прочищает трубопроводы диаметром от 40 мм до 110 мм и длиной 38 м

### ► МУФТА СПИРАЛИ МГНОВЕННОГО ДЕЙСТВИЯ

Максимальный контроль управления

Нажмите на рукоять, и спираль будет вращаться. Отпустите рукоять, спираль немедленно остановится

### ► МОЩНЫЙ ДВИГАТЕЛЬ

Оснащена двигателем мощностью 700 Вт

### ► ПРОСТОЙ ДОСТУП

Выкрутите всего лишь два болта, чтобы получить доступ к комплекту зажимных кулачков муфты сцепления для очистки или замены.

Выкручивание этих же болтов обеспечивает доступ к ременному приводу

### ► НАСТРОЙКА ЗА СЧИТАННЫЕ СЕКУНДЫ

Простая регулировочная рукоять позволяет устройству вращать спирали как диаметром 7/8" (22 мм), так и диаметром 5/8" (16 мм). Регулировка происходит за секунды



КАТ. №	№ МОДЕЛИ	ОПИСАНИЕ
66467	K-60SP	Машина с прочистой рукавицей RIDGID, ключом-шпилькой А-12 и задним направляющим шлангом А-60-12
66472	K-60SP-SE	Машина с прочистой рукавицей RIDGID, ключом-шпилькой А-12 и задним направляющим шлангом А-60-12, плюс: комплект инструментов А-61 и комплект спиралей и насадок А-62

# ПРОЧИСТКА ТРУБОПРОВОДОВ СЕКЦИОННЫЕ МАШИНЫ

## ВАЖНА КАЖДАЯ ДЕТАЛЬ

RIDGID.EU/K5208

ВОЗМОЖНОСТЬ  
ОБСЛУЖИВАНИЯ НА РАБОЧЕЙ  
ПЛОЩАДКЕ  
Сведение простоя к минимуму

НАСТРОЙКА МУФТЫ  
БЕЗ ИНСТРУМЕНТОВ  
Быстрое  
переключение  
размера спирали

СПУСКНАЯ  
ПРОБКА  
Для продления  
срока службы

ПРОРЕЗИНЕННЫЕ  
НЕСКОЛЬЗЯЩИЕ НОЖКИ

ТРЕЗУБЕЦ-РАЗЪЕДИНИТЕЛЬ  
Для быстрого разъединения  
спиралей.

БАРАБАН ДЛЯ ТРАНСПОРТИРОВКИ  
СПИРАЛЕЙ  
Простота загрузки и разгрузки  
секционных спиралей

РАМА ИЗ КВАДРАТНЫХ ТРУБ  
Дополнительная прочность

# ПРОЧИСТКА ТРУБОПРОВОДОВ СЕКЦИОННЫЕ МАШИНЫ

## СЕКЦИОННАЯ МАШИНА К-5208

### ДЛЯ СТОЧНЫХ ТРУБОПРОВОДОВ ДИАМЕТРОМ ОТ 2" (50 ММ) ДО 8" (200 ММ)

К-5208 – самая мощная и компактная секционная прочистная машина на рынке. Вместе с транспортной тележкой К-5208 представляет собой передвижную рабочую станцию. На 71% меньше опорная поверхность и на 35% легче по сравнению с другими секционными машинами.

- ▶ **ДОПОЛНИТЕЛЬНАЯ МОЩНОСТЬ**  
Двигатель 1248 Вт вращает секционный кабель до 585 об/мин.
- ▶ **НАСТРОЙКА МУФТЫ БЕЗ ИНСТРУМЕНТОВ**  
Настройка муфты без инструментов - для спиралей обоих размеров 22 мм и 32 мм
- ▶ **ВОЗМОЖНОСТЬ ОБСЛУЖИВАНИЯ НА РАБОЧЕЙ ПЛОЩАДКЕ**  
Сведение простоя к минимуму во время обслуживания
- ▶ **СИСТЕМА ВНУТРЕННЕЙ ЦИРКУЛЯЦИИ ЖИДКОСТИ**  
Предотвращает грязь на рабочей площадке
- ▶ **ТРЕЗУБЕЦ-РАЗЪЕДИНИТЕЛЬ**  
Для быстрого разъединения спиралей
- ▶ **БАРАБАН ДЛЯ ТРАНСПОРТИРОВКИ СПИРАЛЕЙ**  
Простота загрузки и разгрузки секционных спиралей
- ▶ **ДОПОЛНИТЕЛЬНЫЕ ПЛЮСЫ**  
Быстрое высвобождение спирали для немедленного начала работы  
Рама из квадратных труб для дополнительной прочности



КАТ. №	№ МОДЕЛИ	ОПИСАНИЕ
61698	К-5208	Машина (230 В). В комплекте с трезубцем-разъединителем спиралей, тыльным направляющим шлангом, левой прочистной рукавицей RIDGID
64423	К-5208 с С-10	Машина (230 В), со спиралью С-10 в барабане в комплекте с трезубцем-разъединителем спиралей, (1) барабаном для спирали, (4) спиралью С-10 (22 мм), ящиком с 7 инструментами, тыльным направляющим шлангом, левой прочистной рукавицей RIDGID
61703	К-5208 с С-11	Машина (230 В) со спиралью С-11 в барабане в комплекте с трезубцем-разъединителем спиралей, (1) барабаном для спирали, (4) спиралью С-11 (32 мм), ящиком с 7 инструментами, тыльным направляющим шлангом, левой прочистной рукавицей RIDGID

\*Также доступны машина и комплект на 110 В



Транспортная тележка для К-5208  
Кат. № 64863



Барабан для транспортировки спиралей  
Кат. № 61708  
(Спирали не включены)



Трезубец-разъединитель спиралей  
Кат. № 61718



Комплект К-5208  
Кат. № 61703



## СЕКЦИОННАЯ МАШИНА K-1500SP

### ДЛЯ СТОЧНЫХ И КАНАЛИЗАЦИОННЫХ ТРУБОПРОВОДОВ ДИАМЕТРОМ ОТ 2" (50 ММ) ДО 10" (250 ММ)

K-1500SP – это наилучшая универсальная машина для чистки канализационных и сточных систем. Один человек может легко прочистить самые тяжелые засоры как внутри, так и вне помещений. Доставляется на рабочую площадку на колесах, быстро устанавливается, быстро прочищает. Высокая скорость машины позволяет выполнить работу быстрее... и лучше.

► **МОЩНОСТЬ ДЛЯ БОЛЬШИХ НАГРУЗОК**

Оснащается двигателем максимальной мощностью 1500 Вт и тумблером для больших нагрузок. Потяните рукоять вниз, спираль будет вращаться с постоянной частотой 600 об/мин.

► **ПРОСТАЯ ЗАМЕНА КУЛАЧКОВ В МУФТЕ**

Приспосабливает машину к прогону 4,6 м секций 7/8" (22 мм) через трубопроводы от 50 мм до 110 мм длиной до 53 м

► **ПРОЧИСТКА ТРУБОПРОВОДОВ ОТ 75 ДО 250 ММ ДЛИНОЙ ДО 91 М**

Оснащение позволяет легко перемещать машину и маневрировать секциями спиралей длиной 4,6 м диаметром 1 1/4" (32 мм) для прочистки трубопроводов диаметром от 3" (90 мм) до 10" (250 мм) длиной до 91 м.

#### Опции машин – комплектация А

КАТ. №	№ МОДЕЛИ	ОПИСАНИЕ
45312	K-1500SP-A	Машина (230 В) с прочистой рукавицей RIDGID A-1, ключом-шпилькой A-12 и задним направляющим шлангом A 34-12
45317	K-1500SP-A SE	Машина (230 В) с прочистой рукавицей RIDGID A-1, ключом-шпилькой A-12 и задним направляющим шлангом A-34-12 32 м, 7 секций, спираль C-11 1 1/4" (32 мм), 2 барабана для переноски спиралей A-8, ящик для инструментов A-3, комплект из 6 инструментов 1 1/4" (32 мм)

# ПРОЧИСТКА ТРУБОПРОВОДОВ СЕКЦИОННЫЕ МАШИНЫ

## ВСЕ НАЧИНАЕТСЯ С ПРАВИЛЬНОЙ ПОДБОРКИ СПИРАЛЕЙ И ИНСТРУМЕНТОВ ПОЧЕМУ МЫ РЕКОМЕНДУЕМ ОРИГИНАЛЬНЫЕ СПИРАЛИ И ИНСТРУМЕНТЫ RIDGID?

1. Спирали и инструменты RIDGID разработаны специально для машин RIDGID.
2. Оригинальные спиралы прекрасно подойдут к вашей машине.
3. Спирали и машины RIDGID имеют пожизненную гарантию.
4. Использование оригинальных спиралей и инструментов RIDGID с машинами RIDGID обеспечат четкую работу всех компонентов.

### ► УНИВЕРСАЛЬНАЯ СПИРАЛЬ

Стандартная универсальная редкая намотка. Гибкая и при этом достаточно жесткая для быстрой резки корней с нагрузкой



### ► СПИРАЛЬ ДЛЯ БОЛЬШИХ НАГРУЗОК

Редковитая спираль для больших нагрузок идеально подходит для длинных прогонов в трубопроводах внутри помещений.



### ► СПИРАЛЬ С ПОЛЫМ СЕРДЕЧНИКОМ

Спирали без сердечника, обеспечивающие максимальную гибкость при прохождении крутых изгибов и горизонтальных сифонов



### ► СПИРАЛЬ С ВНУТРЕННИМ СЕРДЕЧНИКОМ

Спирали с сердечником, обеспечивающие хорошую гибкость и препятствующие перекручиванию



### ► ТУГОВИТАЯ СПИРАЛЬ

Туговитая спираль, обеспечивающая удовлетворительную жесткость в спирали с полым сердечником. Не для корней деревьев



### ► РЕДКОВИТАЯ СПИРАЛЬ

Редкая намотка действует как сверло, что помогает тщательно устранять засоры в небольших трубопроводах. Превосходная гибкость.



Легкое и быстрое разъединение кабелей и инструментов при помощи трехзубца-разъединителя спиралей

*\*RIDGID предоставляет широкий выбор спиралей. Проверьте индивидуальные характеристики машины для правильного выбора спирали для вашей машины и задачи.*

# ПРОЧИСТКА ТРУБОПРОВОДОВ ИНСТРУМЕНТЫ ДЛЯ СЕКЦИОННЫХ СПИРАЛЕЙ

RIDGID® предоставляет широкий выбор ножей и насадок для прочистки любых засоров – начиная с жира и заканчивая корнями. С линейкой инструментов для спиралей RIDGID вы всегда найдете правильный инструмент для своей задачи.

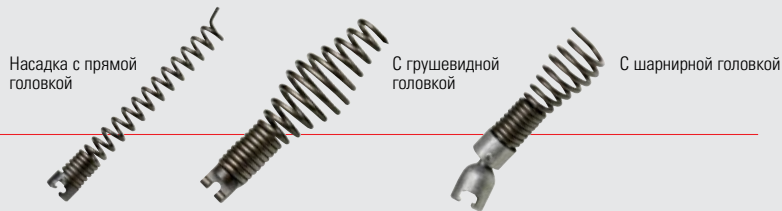

\*Иллюстрация инструментов не представлены в правильном масштабе и не пропорциональны друг другу.

## Начальные/ разведочные



## Вторичная очистка

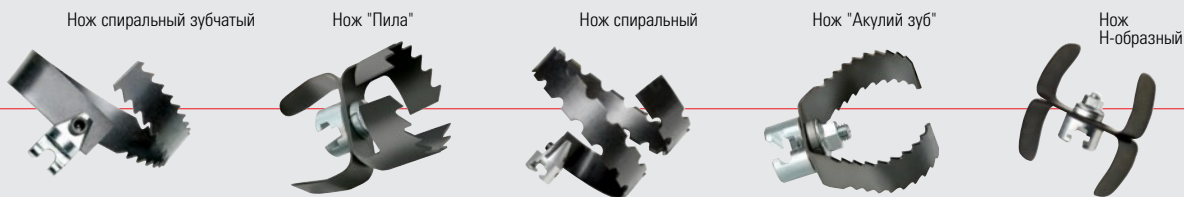

## Жировые засоры



## Завершающая отделка

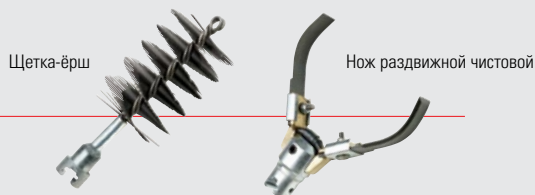

## Разное



### РАЗЪЕДИНЕНИЕ ПРИ ПОМОЩИ ТРЕЗУБЦА-РАЗЪЕДИНИТЕЛЯ СПИРАЛЕЙ

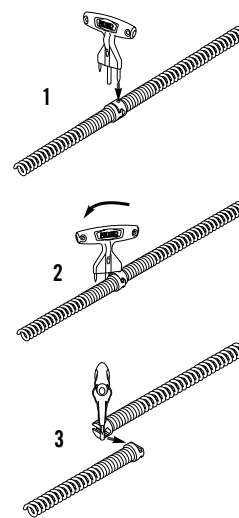



# ПРОЧИСТКА ТРУБОПРОВОДОВ ИНСТРУМЕНТЫ ДЛЯ СЕКЦИОННЫХ СПИРАЛЕЙ

## С ШАРНИРНОЙ ГОЛОВКОЙ

Для чистки через водопроводную арматуру, например, отстойник, когда спираль нужно вводить в сливную трубу.

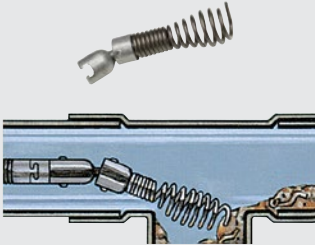

## С ПРЯМОЙ ГОЛОВКОЙ

Для обследования и разрушения пробок, для взятия образца засора, чтобы определить нужную насадку.

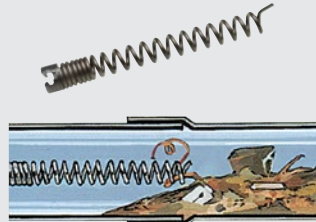

## С КОНУСНОЙ ГОЛОВКОЙ

Последующая насадка, вводимая в трубу после прямой головки. Разрушает остатки засора.

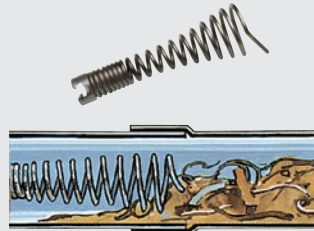

## С ГОЛОВКОЙ «КРЮК»

Для трудных и плотных засоров из корней, которые нужно захватить и разрушить.

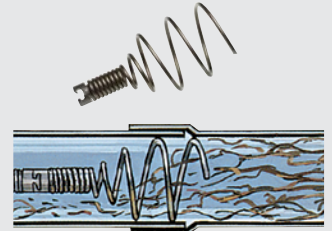

## ИЗВЛЕКАЮЩАЯ НАСАДКА

Для поиска в трубе сломанной или потерянной спирали.

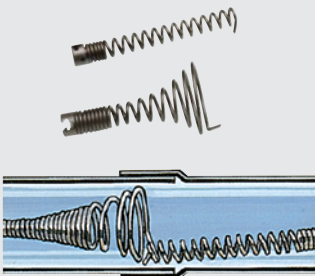

## НОЖ "ПИКА"

Используется после спиральных головок и для пробития засоров.

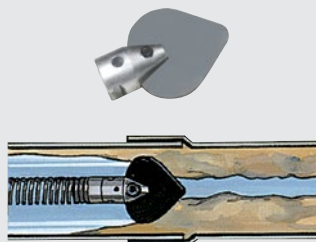

## ЧЕТЫРЕХЛЕЗВИЙНЫЙ НОЖ "ПИЛА"

Для засоров вызванных затвердением лакообразных материалов.

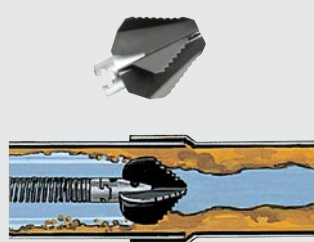

## НОЖ ДЛЯ ЖИРА

Для прочистки жировых засоров и пробок.

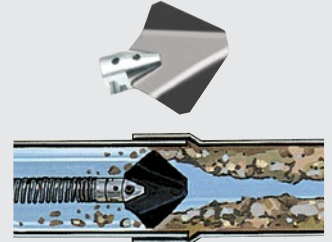

## НОЖ СПИРАЛЬНЫЙ ЗУБЧАТЫЙ

Для прочистки любых засоров из корней, тряпок, палок и т.д.

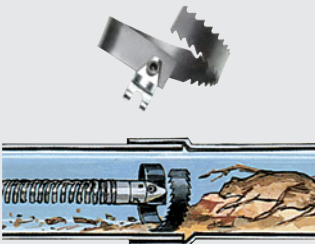

## НОЖ "ПИЛА"

Для прочистки труб, сильно заросших корнями. Уникальная конструкция позволяет извлечь нож из поврежденной трубы без застревания.

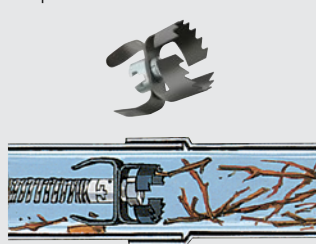

## НОЖ СПИРАЛЬНЫЙ

Для прочистки магистральных канализационных коллекторов, блокированных корнями, листьями, ветками, опилками, тканью и мешковиной.

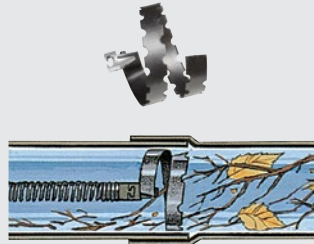

## НОЖ "АКУЛИЙ ЗУБ"

Для чистки труб от любых налипаний на стенках.

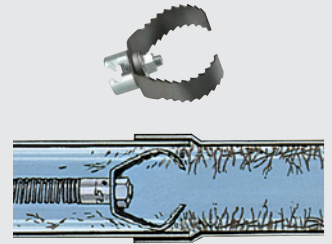

## С-ОБРАЗНЫЙ НОЖ ДЛЯ ЖИРА

Для жировых засоров в трубах от утилизаторов пищевых отходов или в сточных трубах.

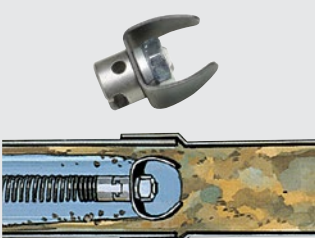

## НОЖ РАЗДВИЖНОЙ ЧИСТОВОЙ

Для окончательного удаления налипаний на стенках труб и корней волокнистой структуры.

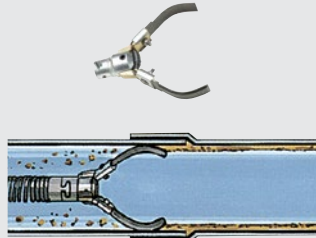

## МОЛОТИЛКА ЦЕПНАЯ

Для удаления накипи со стенок труб, требующей большого усилия.

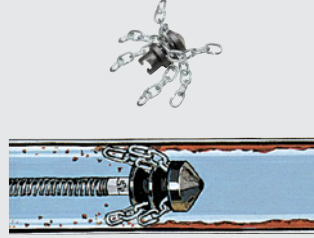

## ЩЕТКА-ЁРШ

Для котельных и теплообменников.

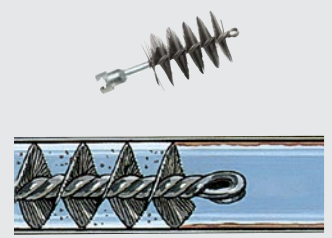

# ПРОЧИСТКА ТРУБОПРОВОДОВ СИСТЕМЫ FLEXSHAFT™

ПРЕДСТАВЛЯЕМ  
СИСТЕМЫ RIDGID®  
**FlexShaft™**

## РАСШИРЬТЕ ГРАНИЦЫ

[RIDGID.EU/FLEXSHAFT](http://RIDGID.EU/FLEXSHAFT)



Шуруповерт не входит в комплект



### Цепные молотилки

- Все типы труб
- Для мягких засоров и жира
- Кат. №. 64293, 64298, 64323, 64328 & 64333



### Цепные молотилки с твердосплавными режущими пластинами

- Для труб с прочными стенками
- Для мягких засоров, жира, окалины и корней
- Кат. №. 64283, 64288, 64308, 64313 & 64318



### Проникающие молотилки

- Для труб с прочными стенками
- Для мягких засоров, жира, окалины, корней и салфеток
- Кат. №. 66568, 66573, 66578, 66583, 66588

## ДОПОЛНИТЕЛЬНЫЕ ПРИНАДЛЕЖНОСТИ



### Нейлоновая щетка

- Для мягкой прочистки хрупких труб
- Можно использовать как центрирующую насадку для других инструментов
- Можно использовать для нанесения полимера
- Кат. №. 68933, 68938, 68943, 68948, 68953, 68958, 68963 & 68968



### Нейлоново-стальная щетка

- Для прочистки и легкой шлифовки
- Можно использовать для подготовки к санации труб из ПВХ и чугуна
- Кат. №. 68973, 68978, 68983, 68988, 68993 & 68998

## СИСТЕМЫ FLEXSHAFT RIDGID®

### ДЛЯ ПРОЧИСТКИ ТРУБОПРОВОДОВ ОТ 1¼" (32 ММ) ДО 4" (100 ММ)

Легкие, компактные и высокоэффективные системы RIDGID FlexShaft осуществляют прочистку от стенки до стенки трубопроводов от 32 мм до 100 мм и длиной до 21,3 м. Системы FlexShaft можно использовать

одновременно с видеоинспекционной камерой, что позволяет оператору наблюдать за процессом прочистки. Никакая другая машина, предназначенная для мягких засоров, не способна на это.

#### ▶ ПРОЧИСТКА ОТ СТЕНКИ ДО СТЕНКИ

Раздвижные цепные молотилки для полной прочистки труб

#### ▶ ОДНОВРЕМЕННОЕ ИСПОЛЬЗОВАНИЕ КАМЕРЫ

Системы FlexShaft можно одновременно использовать с камерой прямо в процессе прочистки

#### ▶ ПОВЫШЕННАЯ ЭФФЕКТИВНОСТЬ

Быстрая подготовка и прочистка, а также отсутствие шнура электропитания экономят время.

#### ▶ КОМПЛЕКТАЦИЯ СИСТЕМЫ В СООТВЕТСТВИИ С ВАШИМИ ТРЕБОВАНИЯМИ

Можно заказать целую гамму цепных молотилок, щеток и дополнительных принадлежностей



Шурупверт не входит в комплект

КАТ. №	№ МОДЕЛИ	ОПИСАНИЕ
64268	K9-102	FlexShaft, 32 - 50 мм В комплект входит: спираль 15,2 м Ø 6 мм и аксессуары*
64278	K9-204	FlexShaft, 50 - 100 мм В комплект входит: спираль 21,3 м Ø 8 мм и аксессуары**

\*K9-102 в комплекте: молотилки K9-102 32 мм и K9-102 50 мм, смазочный материал FlexShaft 118 мл, насадки для ПВХ 32 мм и PVC 40 мм, шестигранный ключ 4 мм с T-образной рукояткой, шестигранный ключ 3 мм с T-образной рукояткой, сумка для инструментов RIDGID, пакет с инструкциями для K9-102 и K9-204.

\*\*K9-204 в комплекте: молотилки K9-204 50 мм и K9-204 100 мм, смазочный материал FlexShaft 118 мл, шестигранный ключ 4 мм с T-образной рукояткой, шестигранный ключ 3 мм с T-образной рукояткой, сумка для инструментов RIDGID, пакет с инструкциями для K9-102 и K9-204.



Полный список принадлежностей - по QR-коду



#### ДОПОЛНИТЕЛЬНЫЕ ПРИНАДЛЕЖНОСТИ

КАТ. №	ОПИСАНИЕ
64283	Молотилка FlexShaft, для труб 32 - 50 мм, одинарная цепь, с твердосплавными режущими пластинами (для спирали 6 мм)
64288	Молотилка FlexShaft, для труб 50 мм, 2 цепи, с твердосплавными режущими пластинами (для спирали 6 мм)
64293	Молотилка FlexShaft, для труб 32 - 50 мм, одинарная цепь, (для спирали 6 мм)
64298	Молотилка FlexShaft, для труб 50 мм, 2 цепи (для спирали 6 мм)
64308	Молотилка FlexShaft, для труб 50 мм, 2 цепи, с твердосплавными режущими пластинами (для спирали 8 мм)
64313	Молотилка FlexShaft, для труб 75 мм, 3 цепи, с твердосплавными режущими пластинами (для спирали 8 мм)
64318	Молотилка FlexShaft, для труб 100 мм, 3 цепи, с твердосплавными режущими пластинами (для спирали 8 мм)
64323	Молотилка FlexShaft, для труб 50 мм, 2 цепи (для спирали 8 мм)
64328	Молотилка FlexShaft, для труб 75 мм, 3 цепи (для спирали 8 мм)
64333	Молотилка FlexShaft, для труб 100 мм, 3 цепи (для спирали 8 мм)
64338	Смазочный материал RIDGID FlexShaft 238 мл
64343	Комплект спирали FlexShaft Ø 6 мм, длиной 15,2 м, с кожухом и муфтами
64348	Комплект спирали FlexShaft Ø 8 мм, длиной 21,3 м, с кожухом и муфтами
64363	Доп. принадлежность, прочистной патрубок RIDGID, 40 мм
64368	Доп. принадлежность, прочистной патрубок RIDGID, 40 мм
64643	Доп. принадлежность, комплект кожухов, ¼" (6 мм)
64648	Доп. принадлежность, комплект кожухов, ⅜" (8 мм)

## ГИДРОДИНАМИЧЕСКИЕ МАШИНЫ



### ВОССТАНОВИТЕ ИЗНАЧАЛЬНУЮ ПРОПУСКНУЮ СПОСОБНОСТЬ ТРУБОПРОВОДА

Гидродинамические машины RIDGID® полностью прочищают жир и мягкие засоры как в жилых, так и в коммерческих комплексах. Доступные в электрическом и бензиновом вариантах, эти машины проталкивают гибкий шланг в сточные трубы и пробивают пробки из шлама, мыла и жира посредством рабочего давления от 80 бар до 205 бар. По мере извлечения шланга, трубопровод промывается, смываются отходы и в сточных трубопроводах полностью восстанавливается их безнапорная пропускная способность.

#### ГЛАВНЫЕ ДОСТОИНСТВА

- ДОСТУПНЫ КАК БЕНЗИНОВЫЕ, ТАК И ЭЛЕКТРИЧЕСКИЕ МОДЕЛИ
- ДАВЛЕНИЕ ОТ 80 БАР ДО 205 БАР
- ЛУЧШИЙ ВЫБОР ДЛЯ МЯГКИХ ЗАСОРОВ

# ПРОЧИСТКА ТРУБОПРОВОДОВ ГИДРОДИНАМИЧЕСКИЕ МАШИНЫ



KJ-1590 II



KJ-2200



KJ-3100

## ТАБЛИЦА ПРИМЕНЕНИЯ

	СТОЧНЫЕ ТРУБОПРОВОДЫ		
	ТРУБОПРОВОДЫ В ПОЛУ / ВТОРОСТЕПЕННЫЕ ТРУБОПРОВОДЫ		
	ОТВОДЫ		МАГИСТРАЛЬНЫЕ ТРУБОПРОВОДЫ
<b>РАЗМЕР ТРУБОПРОВОДА:</b>	32 - 150 мм	32 - 150 мм	50 - 250 мм
<b>МАКСИМАЛЬНОЕ ДАВЛЕНИЕ:</b>	80 бар	150 бар	205 бар
<b>ПОТОК:</b>	15 л/мин	9 л/мин	21 л/мин
<b>ДВИГАТЕЛЬ:</b>	Электрический 2.2 кВт	Бензиновый	Бензиновый
<b>МОЩНОСТЬ:</b>	2.2 кВт	6.5 л.с.	16 л.с.
<b>ВЕС:</b>	52 кг	29.5 кг	125 кг



## ГИДРОДИНАМИЧЕСКАЯ МАШИНА KJ-1590 II

**ДЛЯ СТОЧНЫХ ТРУБОПРОВОДОВ ДИАМЕТРОМ ОТ 1½" (40 ММ) ДО 6" (150 ММ)**

Электрическая гидродинамическая машина KJ-1590 II предназначена для прочистки сточных трубопроводов. Сверхгибкий легкий шланг подает струю воды через закупорки из грязи, мыла и жира. По мере извлечения шланг мощной струей промывает трубопровод, смывая остатки засорения и восстанавливая полную безнапорную пропускную способность сточных трубопроводов.

► **ВЫСОКОЕ ДАВЛЕНИЕ**

Фактическое рабочее давление 80 бар и поток 15 л/мин для быстрой, эффективной прочистки трубопроводов

► **ЭЛЕКТРОДВИГАТЕЛЬ**

Мощный двигатель 2.2 кВт с максимум 14 А с рабочим напряжением 230 В

► **ПРОСТАЯ В ПРИМЕНЕНИИ**

Реактивная сила продвигает шланг вниз по трубопроводу

► **ЧИСТИТ НЕ ТОЛЬКО ТРУБОПРОВОДЫ**

Поставляемый дополнительно комплект для промывки под давлением очищает спирали, насадки и другое сильно загрязненное оборудование

КАТ. №	№ МОДЕЛИ	ОПИСАНИЕ
35511	KJ-1590 II	Двигатель 230 Вт. Стандартный комплект KJ-1590: 58436 Реактивная насадка ¼", Реактивная проникающая насадка с направляющей струей 58446 ¼", Шланг 20 м x ¼"



## ГИДРОДИНАМИЧЕСКАЯ МАШИНА KJ-2200

**ДЛЯ СТОЧНЫХ ТРУБОПРОВОДОВ ДИАМЕТРОМ ОТ 1½" (40 ММ) ДО 6" (150 ММ)**

Гидродинамическая машина с бензиновым двигателем KJ-2200 продвигает очень гибкий шланг по трубопроводам диаметром от 40 мм до 150 мм и пробивает засоры, образованные шламом, мылом и жиром. По мере извлечения шланга трубопровод прочищается, смываются отходы, в сточных трубопроводах полностью восстанавливается их безнапорная пропускная способность.



Модель KJ-2200-C



Модель KJ-2200

### ▶ ВЫСОКОЕ ДАВЛЕНИЕ

Фактическое рабочее давление 150 бар и поток 9 л/мин для быстрой, эффективной прочистки трубопроводов

### ▶ БЕНЗИНОВЫЙ ДВИГАТЕЛЬ

Бензиновый двигатель мощностью 6,5 л.с. со шнуровым стартером легко запускается

### ▶ ПРОСТАЯ В ПРИМЕНЕНИИ

Реактивная сила продвигает шланг вниз по трубопроводу

### ▶ ПОЛНОЕ УПРАВЛЕНИЕ

Стандартная комплектация включает в себя ножную педаль пуска FV-1. С ней просто и безопасно работать на отдаленных объектах или внутри помещений. Вы регулируете размывающее действие струи в стоке, а гидродинамическая машина при этом остается снаружи

### ▶ ЧИСТИТ НЕ ТОЛЬКО ТРУБОПРОВОДЫ

Поставляемый дополнительно моющий комплект для спиралей, инструментов и другого сильно загрязненного оборудования.



КАТ. №	№ МОДЕЛИ	ОПИСАНИЕ
63877	KJ-2200	Гидродинамическая машина KJ-2200 с режимом пульсации: Н-61, Н-62 и Н-64 - насадки NPT ¾", Н-71 и Н-72 - насадки NPT ¼", Шланг для сифона 75' x ¾", Ножная педаль пуска FV-1, Инструмент для прочистки насадок, Шланг для промывки Н-1235 ½" x 10,7 м
63882	KJ-2200-C	Указанное выше, а также: Транспортная тележка Н-30, Промывочный шланг 33 м x ¼"



## ГИДРОДИНАМИЧЕСКАЯ МАШИНА KJ-3100

### ДЛЯ СТОЧНЫХ ТРУБОПРОВОДОВ ДИАМЕТРОМ ОТ 2" (50 ММ) ДО 10" (250 ММ)

Передвижная гидродинамическая машина KJ-3100 обеспечивает фактическое рабочее давление 205 бар для коммерческого и общего промышленного применения. Эта гидродинамическая машина продвигает очень гибкий легкий шланг по трубопроводам диаметром от 2" (50 мм) до 10" (250 мм) и пробивает засоры, образованные шламом, мылом, жиром и отложениями. По мере извлечения шланг мощной струей прочищает трубопровод, смывая остатки засорения и восстанавливая полную пропускную способность сточных трубопроводов. И все это без использования опасных химикатов.

#### ▶ ВЫСОКОЕ ДАВЛЕНИЕ

Фактическое рабочее давление 3000 фунт/кв.дюйм (205 бар) и поток 21 л/мин для быстрой, эффективной прочистки трубопроводов

#### ▶ СЪЁМНАЯ КАТУШКА ДЛЯ ШЛАНГА

Шланг с нейлоновой оплеткой обеспечивает большую легкость и повышенную гибкость – при той же прочности

#### ▶ МАНЕВРЕННАЯ

Это устройство, на своей уникальной двухколесной тележке, легко проходит в стандартные дверные проемы и легко вписывается в крутые повороты

#### ▶ БЕНЗИНОВЫЙ ДВИГАТЕЛЬ

Бензиновый двигатель мощностью 16 л.с. со шнуровым стартером легко запускается

#### ▶ ЧИСТИТ НЕ ТОЛЬКО ТРУБОПРОВОДЫ

Комплект механической промывки и система нагнетания химических реагентов очищает спирали, инструменты и другое сильно загрязненное оборудование



КАТ. №	№ МОДЕЛИ	ОПИСАНИЕ
37413	KJ-3100	Гидродинамическая машина KJ-3100 с режимом пульсации: Н-111 и Н-112 - насадки NPT ¾", Катужка для шланга Н-38 с промывочным шлангом, длиной 61 м с внутр. диам. 10 мм, Струйный/промывочный шланг 15 м с внутр. диам. 10 мм, Ножная педаль пуска FV-1, Инструмент для прочистки насадок, Промывка HW-30, Насадка для корней Root Ranger, Шланг быстрого соединения HF-4



НАСАДКА ДЛЯ КОРНЕЙ  
ROOT RANGER®  
Кат. № 16713



# ПРОЧИСТКА ТРУБОПРОВОДОВ ГИДРОДИНАМИЧЕСКИЕ МАШИНЫ



## НАСАДКИ

Гидродинамические насадки RIDGID доступны в широком спектре размеров и могут быть либо "общего назначения" либо "специального назначения". Каждая насадка со своей спецификой - некоторые для общей прочистки, другие для самых сложных засоров.

### ▶ РЕАКТИВНЫЕ НАСАДКИ

Насадка общего назначения, которая хорошо работает в большинстве случаев. Отличается наличием трех мощных струй обратной тяги для максимального реактивного перемещения на большие расстояния.



### ▶ РЕАКТИВНЫЕ ПРОНИКАЮЩИЕ НАСАДКИ

Дополнительная направляющая струя способна пробивать отверстия во льду и шламовых засорах. Подача вперед осуществляется за счет трех реактивных струй.



### ▶ НАСАДКА ДЛЯ ПРОХОЖДЕНИЯ ИЗГИБОВ

Специальная конструкция обеспечивает легкое прохождение сифонов и изгибов. Три реактивные струи обеспечивают прохождение и размыв засора.



### ▶ НАСАДКИ "ТУРБО"

Вращающее действие очищает всю внутреннюю поверхность трубы. Подача вперед осуществляется за счет трех реактивных струй.



### ▶ НАСАДКА ДЛЯ КОРНЕЙ ROOT RANGER®

Обращенная назад турбореактивная струя производит мощную, концентрированную струю воды, которая срезает препятствия из корней со стенок сточных труб.



## БАРАБАНЫ И КАМЕРЫ



### ПРИЗНАННЫЙ СТАНДАРТ В ОТРАСЛИ ПО ПРОЧНОСТИ И ПРОСТОТЕ ИСПОЛЬЗОВАНИЯ

Барабаны и камеры RIDGID® обеспечивают четкое и всегда вертикальное изображение внутри трубы. Компактные, легкие и удобные в использовании, проталкивающий кабель этих барабанов и камер является достаточно жестким для длинных дистанций и одновременно достаточно гибким для узких поворотов. Эти барабаны и камеры с Wi-Fi совместимы со всеми мониторами RIDGID, а также со смартфонами и планшетами.

#### ГЛАВНЫЕ ДОСТОИНСТВА

- ЯРКИЕ СВЕТОДИОДЫ ДЛЯ ПРЕДЕЛЬНО ЯСНОГО ОБЗОРА
- СОВМЕСТИМЫ С ЛЮБЫМИ МОНИТОРАМИ ИЛИ ЗАПИСЫВАЮЩИМИ УСТРОЙСТВАМИ SEESNAKE
- САМОВЫРАВНИВАЮЩИЕСЯ ДЛЯ ВЕРТИКАЛЬНЫХ ИЗОБРАЖЕНИЙ

## RIDGID® SEESNAKE®

### ВЫБОР ПРАВИЛЬНОЙ ВИДЕОСИСТЕМЫ

Лучшие решения принимаются тогда, когда вы располагаете как можно более полной информацией и хорошо понимаете ваши опции. Покупка видеосистемы RIDGID SeeSnake Вам в этом поможет.

Размер труб - один из первых критериев, по которым клиенты выбирают видеосистемы. Под размером труб мы подразумеваем диапазон диаметров труб, в котрых видеосистема SeeSnake лучше всего работает. Это означает диаметры труб, в которые она может физически войти и практически работать, с точки зрения возможности предоставить полезное изображение освещенного внутреннего участка трубы, куда можно ввести кабель для инспекции.

Максимальное значение - это диаметр, в котором кабель достаточно жесткий для проталкивания и обеспечивает достаточную подсветку

для предоставления четкого изображения внутреннего участка трубы. Камеру можно использовать для труб больше указанного размера, но будет гораздо сложнее проталкивать кабель и результаты могут быть менее удовлетворительными. Сенсоры изображения Расширенного Динамического Диапазона (HDR) на камерах TruSense™ подсвечивают трубы большего размера, чем указанные размеры труб, при этом жесткость кабеля является ограничивающим фактором для этих систем. Более гибкие кабели проходят изгибы намного легче, но недостаточная жесткость этих кабелей ограничивает расстояние, на которое их можно протолкнуть, даже на прямых участках. Более жесткие проталкивающие кабели можно протолкнуть дальше на прямых участках, но они имеют ограничение при множественных изгибах.

**При выборе видеоинспекционной камеры важно подобрать правильные параметры камеры к требованиям работы:**

#### Требования работы

#### Параметры видеосистемы

#### Успех работы



Материал  
трубы



Длина  
проталкиваемого  
кабеля



Диаметр  
трубы



Мощность  
зонда



Расстояние



Жесткость  
кабеля



Диаметр  
головки  
камеры



Наличие  
TruSense®



ДИАГНОСТИКА  
СИСТЕМЫ ВИДЕОИНСПЕКЦИИ

# RIDGID® SEESNAKE® С ФУНКЦИЕЙ

TruSense™  
RIDGID.EU/TRUSENSE



**НОВИНКА!**

## ПЕРВЫЕ КАМЕРЫ ВИДЕОИНСПЕКЦИИ С ПЕРЕДАЧЕЙ ДАННЫХ ДЛЯ САНТЕХНИЧЕСКИХ РАБОТ

Камеры RIDGID® SeeSnake® с технологией TruSense™ и режимом передачи данных привносят серьезный вклад в видеосъемку сантехнических работ. TruSense обеспечивает двунаправленную передачу данных между головкой камеры и подключенным монитором SeeSnake CSx с Wi-Fi. Благодаря TruSense, усовершенствованные сенсоры головки камеры передают важную информацию из трубы.

### ХАРАКТЕРИСТИКИ

- ▶ Обеспечивает двунаправленное сообщение между камерой и монитором серии CSx
- ▶ Самовыравнивающиеся камеры всегда обеспечивают вертикальное изображение
- ▶ Камеры SeeSnake TruSense обладают сенсором изображения с **Расширенным Динамическим Диапазоном (HDR)**, что является шагом вперед в видеосъемке. Важным фактором в видеосъемке является возможность обзора на как можно большем подсвеченном расстоянии перед камерой. Сенсор изображения HDR расширяет динамический диапазон камеры, и больше темных и светлых участков трубы одновременно попадает в поле зрения камеры, не снижая при этом качества изображения. Это означает меньше темных участков трубы, которые невозможно исследовать, и обеспечение более ясной и детальной картинки.
- ▶ **TiltSense™** это встроенный уклономер в камерах SeeSnake TruSense. Уклономер измеряет угол наклона камеры. При подключении к монитору серии SeeSnake CSx, камера может передавать угол наклона на экране монитора, предоставляя полезную информацию о наклоне/контрклоне трубы.

**HDR**

**TiltSense™**

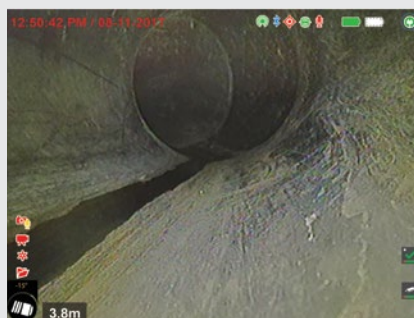

Камера с TruSense

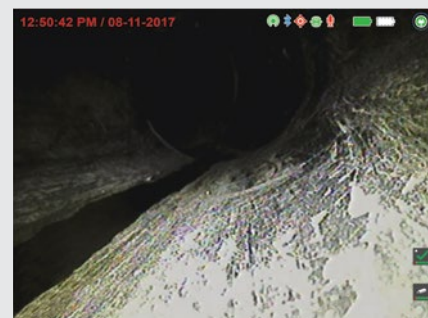

Камера без TruSense

\* Цифровые записывающие мониторы серии CSx включают RIDGID SeeSnake CS6x VERSA, SeeSnake CS65XR SeeSnake CS12x.

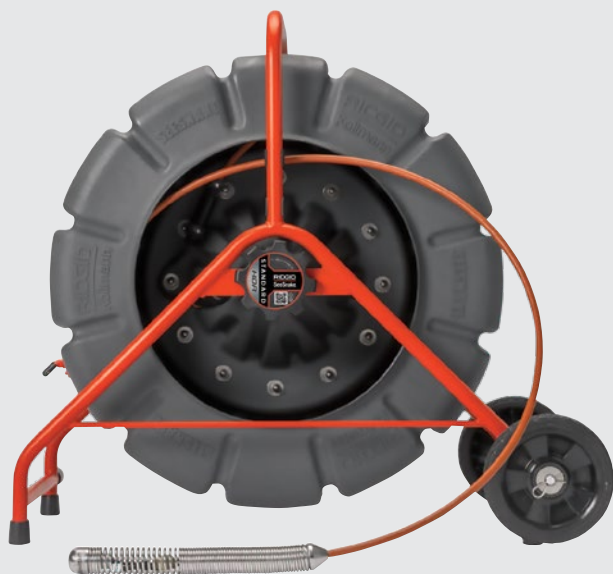

TiltSense™ **HDR**



## RIDGID® SEESNAKE® STANDARD C TRUSENSE™

### ИНСПЕКЦИЯ ТРУБОПРОВОДОВ Ø50-300 ММ ДЛИНОЙ ДО 99 М

Стандартный барабан обладает самым жёстким проталкивающим кабелем длиной до 99 м - идеальным для длинных сетей, особенно в широких трубопроводах с небольшим количеством поворотов. Теперь оснащенная технологией TruSense, а также TiltSense™ и сенсором изображения HDR – эта камера обладает уникальной четкостью и качеством изображения.

▶ **РАЗВЕРНУТЫЕ ДАННЫЕ ПО ВИДЕОИНСПЕКЦИИ**

Оснащен TiltSense и сенсором изображения HDR

▶ **ЯРКИЕ СВЕТОДИОДЫ**

Для превосходного обзора и долгого срока службы

▶ **САМОВЫРАВНИВАЮЩАЯСЯ ГОЛОВКА КАМЕРЫ**

Четкое вертикальное изображение внутри трубы

▶ **МОЩНЫЙ ЗОНД FLEXMITTER®**

Совместимый со всеми локаторами RIDGID

КАТ. №	ОПИСАНИЕ
63583	Стандартный SL TruSense 35 мм и 99 м
63603	Стандартный SL TruSense 35 мм и 61 м

#### Дополнительные принадлежности

КАТ. №	ОПИСАНИЕ
64497	Центрирующие лепестковые насадки 75 мм для камеры 35 мм, упак. 20 шт.
97852	Центрирующие насадки 85 мм для камеры 35 мм, упак. 10 шт.
64502	Центрирующие насадки 150 мм для камеры 35 мм, упак. 10 шт.
93387	Направляющее кольцо для камеры 35мм, пакет 4 шт.
97832	Роликовая насадка 75 мм, для трубы до 6"
17563	Ключ для насадок, 35 мм

#### Сменные детали

КАТ. №	ОПИСАНИЕ
63833	Самовыравнивающаяся головка камеры 35 мм - TruSense
63838	Фиксированная головка камеры 35 мм - TruSense
35103	Проталкиваемый кабель SeeSnake Standard в сборе 99 м
35108	Проталкиваемый кабель SeeSnake Standard в сборе 61 м
64627	Соединительный кабель SeeSnake Standard, 10 м



TiltSense™ **HDR**

## RIGID® SEESNAKE® MINI C TRUSENSE™

### ИНСПЕКЦИЯ ТРУБОПРОВОДОВ ДИАМЕТРОМ ОТ 40 ДО 200 ММ И ДЛИНОЙ ДО 61 М

Более компактная версия знаменитой системы RIDGID SeeSnake Standard, система RIDGID SeeSnake Mini экипирована технологией TruSense с TiltSense™ и сенсором изображения HDR. Проталкиваемый кабель средней жёсткости длиной 61 м представляет собой удачное сочетание жёсткости и гибкости при преодолении поворотов.

- ▶ **РАЗВЕРНУТЫЕ ДАННЫЕ ПО ВИДЕОИНСПЕКЦИИ**  
Оснащена TiltSense и сенсором изображения HDR
- ▶ **ПРОЧНЫЕ, СВЕРХЪЯРКИЕ СВЕТОДИОДЫ**  
Для превосходного обзора и долгого срока службы
- ▶ **САМОВЫРАВНИВАЮЩАЯСЯ ГОЛОВКА КАМЕРЫ**  
Четкое вертикальное изображение в трубах
- ▶ **МОЩНЫЙ ЗОНД FLEXMITTER®**  
Совместимый со всеми локаторами RIDGID



КАТ. №	ОПИСАНИЕ
63628	Mini SL TruSense 30 мм и 61 м

#### Дополнительные принадлежности

КАТ. №	ОПИСАНИЕ
67312	Центрирующие лепестковые мининасадки 101 мм, камера 30 мм, пакет 20 шт.
95507	Центрирующие лепестковые мининасадки 75 мм, камера 30 мм, пакет 6 шт.
97462	Центрирующие насадки, камера 30 мм, пакет 6 шт
93392	Направляющее миникольцо, камера 30 мм, пакет 4 шт
17558	Ключ для насадок, 30 мм



барabanом D2B rM200B  
Кат. № 47543



барabanом D2A rM200A  
Кат. № 47553



## RIDGID® SEESNAKE® RM200 MAX

### ТРУБОПРОВОДЫ 1½" – 8" (40 - 200 мм), ДЛИНОЙ ДО 61 М

Благодаря корзине и системе транспортировки видеосистема RIDGID® SeeSnake® rM200 Max является одним из самых удобных барабанов в отрасли. rM200 D2A обладает проталкиваемым кабелем 61 м - хорошее сочетание жёсткости и одновременно гибкости кабеля для прохождения изгибов труб. Система rM200 D2B включает самый жёсткий проталкиваемый кабель 50 м, со спиралью двойной плотности для преодоления узких изгибов, которые обычно невозможно пройти с таким жёстким кабелем.

#### ▶ ВЗАИМОЗАМЕНЯЕМОСТЬ БАРАБАНОВ

Для удобства на рабочей площадке.

#### ▶ СИСТЕМА ФИКСАЦИИ НА БАРАБАНАХ

Зафиксируйте цифровой монитор CS65XR или CS12x для удобства транспортировки, использования и хранения

#### ▶ ДОПОЛНИТЕЛЬНЫЕ ПРИНАДЛЕЖНОСТИ

Насадки для улучшения видимости внутри трубы и корзина для хранения инструмента

#### ▶ САМОВЫРАВНИВАЮЩАЯСЯ ГОЛОВКА КАМЕРЫ

Для четкого вертикального изображения в трубах

КАТ. №	ОПИСАНИЕ
47163	Комплект, rM200A 61M SL с CS6x VERSA, 1 аккумулятором и 1 зарядным устройством
42353	Система SeeSnake MAX rM200A (61 м) с барабаном D2A
47533	Система SeeSnake MAX rM200B (50 м) с барабаном D2B

#### Дополнительные принадлежности

КАТ. №	ОПИСАНИЕ
47793	Насадка 36 мм, для камеры 25 мм (комплект из 1 шт.)
35338	Насадка 45 мм, для камеры 25 мм (комплект из 2 шт.)
97462	Насадка 60 мм, для камеры 30 мм (комплект из 6 шт.)
46708	Насадка 85 мм, для камеры 25 мм (комплект из 2 шт.)
46713	Насадка 125 мм, для камеры 25 мм (комплект из 2 шт.)
63868	Разнообразные насадки, головка камеры 25 мм, упак. 5 шт
17553	Ключ для насадок, 25 мм
44038	Контейнер для хранения rM200
64658	Корзина rM200 (правая)
47553	Барабан D2A для барабана rM200 (только барабан)
47543	Барабан D2B для барабана rM200 (только барабан)
69448	Крепление для CS6x VERSA
66483	Кейс для монитора CS6x VERSA



## RIDGID® SEESNAKE® КОМПАКТ2

**ТРУБОПРОВОДЫ 1½" – 6" (40 - 150 мм),  
ДЛИНОЙ ДО 30 М**

RIDGID® SeeSnake® Compact2 обеспечивает прекрасное качество изображения в более компактном исполнении и сочетается с монитором RIDGID SeeSnake CS6x VERSA. Compact2 оснащен также гибким проталкивающим кабелем 30 м для проталкивания через узкие повороты труб.

► **БЫСТРОСЪЕМНОЕ КРЕПЛЕНИЕ**

Для работы с монитором CS6x VERSA

► **МОЩНЫЙ ЗОНД FLEXMITTER®**

Для локализации нужного места во время видеоскопии трубы

► **ПРОЧНАЯ МЕТАЛЛИЧЕСКАЯ РАМА**

Обеспечивает устойчивость для проталкивания и извлечения кабеля

► **САМОВЫРАВНИВАЮЩАЯСЯ ГОЛОВКА КАМЕРЫ**

Для четкого вертикального изображения в трубах



КАТ. №	ОПИСАНИЕ
48118	SeeSnake Compact2 с монитором CS6x VERSA, аккумулятором и зарядным устройством
48098	SeeSnake Compact2 (только барабан)

### Дополнительные принадлежности

КАТ. №	ОПИСАНИЕ
47793	Насадка 36 мм, для камеры 25 мм, комплект с 1 шт.
35338	Насадка 45 мм, для камеры 25 мм, комплект из 2 шт.
97462	Насадка 60 мм, для камеры 25 мм, комплект из 6 шт.
46708	Насадка 85 мм, для камеры 25 мм, комплект из 2 шт.
46713	Насадка 125 мм, для камеры 25 мм, комплект из 2 шт.
63868	Разные насадки, для камеры 25 мм, комплект из 5 шт.
17553	Ключ для насадок, 25 мм
45368	Переходник переменного тока для аккумулятора, 230 В
56513	Улучшенный литиевый аккумулятор 18 В 2,5 А·ч
61743	Комплект из 2-х улучшенных литиевых аккумуляторов 2,5 А·ч 18 В, 1 зарядное устройство (230 В)
56518	Улучшенный литиевый аккумулятор 18 В 5,0 А·ч
45433	Комплект из 2-х улучшенных литиевых аккумуляторов 5,0 А·ч 18 В, 1 зарядное устройство (230 В)
56523	Зарядное устройство для улучшенных литиевых аккумуляторов на 120 В / 230 В - EU



TiltSense™ **HDR**



## RIDGID® SEESNAKE® COMPACT C40, С TRUSENSE™

### ИНСПЕКЦИЯ ТРУБ ДИАМЕТРОМ ОТ 40 ДО 150 ММ И ДЛИНОЙ ДО 40 М

Compact C40 имеет те же характеристики, что и SeeSnake Compact2, плюс технологию TruSense. Обеспечивает чёткое изображение при помощи Расширенного Динамического Диапазона (HDR) и обладает технологией TiltSense, которая передает данные уровня наклона камеры в трубе. Гибкий проталкиваемый кабель 40 м идеально подходит для отводных трубопроводов меньшего размера с узкими поворотами.

▶ **ПРОЧНЫЕ, СВЕРХЪЯРКИЕ СВЕТОДИОДЫ**

Для превосходного обзора и долгого срока службы

▶ **МОЩНЫЙ ЗОНД FLEXMITTER®**

Для локализации нужного места во время видеоинспекции трубы

▶ **БЫСТРОСЪЕМНОЕ КРЕПЛЕНИЕ**

Совместимость с монитором CS6x VERSA

▶ **РАЗВЕРНУТЫЕ ДАННЫЕ ПО ВИДЕОИНСПЕКЦИИ**

Самовыравнивающаяся головка камеры с технологией TruSense, Расширенным Динамическим Диапазоном (HDR) и TiltSense

▶ **ПРОЧНЫЙ КОМПАКТНЫЙ ФОРМ-ФАКТОР**

Совместимость со всеми мониторами SeeSnake

КАТ. №	ОПИСАНИЕ
63668	SeeSnake Compact C40 (только барабан)
64208	SeeSnake Compact C40 с монитором CS6x VERSA, аккумулятором и зарядным устройством

#### Дополнительные принадлежности

КАТ. №	ОПИСАНИЕ
47793	Насадка 36 мм, для камеры 25 мм, комплект с 1шт.
35338	Насадка 45 мм, для камеры 25 мм, комплект из 2шт.
97462	Насадка 60 мм, для камеры 25 мм, комплект из 6шт.
46708	Насадка 85 мм, для камеры 25 мм, комплект из 2шт.
46713	Насадка 125 мм, для камеры 25 мм, комплект из 2шт.
63868	Разные насадки, для камеры 25 мм, комплект из 5шт.
17553	Ключ для насадок, 25 мм
45368	Переходник переменного тока для аккумулятора, 230 В
56513	Улучшенный литиевый аккумулятор 18 В 2,5 А·ч
61743	Комплект из 2-х улучшенных литиевых аккумуляторов 2,5 А·ч 18 В, 1 зарядное устройство (230 В)
56518	Улучшенный литиевый аккумулятор 18 В 5,0 А·ч
45433	Комплект из 2-х улучшенных литиевых аккумуляторов 5,0 А·ч 18 В 1 зарядное устройство (230 В)
56523	Зарядное устройство для улучшенных литиевых аккумуляторов на 120 В / 230 В - EU



TiltSense™ **HDR**

## RIGID® SEESNAKE® COMPACT M40, с TRUSENSE™

### ИНСПЕКЦИЯ ТРУБ ДИАМЕТРОМ ОТ 40 ДО 200 ММ И ДЛИНОЙ ДО 40 М

Compact M40 сочетает лучшие качества SeeSnake Mini и SeeSnake Compact. Добавив к этому также и технологию TruSense, мы получили полностью укомплектованную и вместе с тем простую систему видеоинспекции. Проталкивающий кабель средней жёсткости длиной 40 м представляет собой удачное сочетание жёсткости и гибкости для преодоления поворотов. Проталкивающий кабель средней жёсткости длиной 40 м. Идеально подходит для отводных трубопроводов с небольшим количеством поворотов.

- ▶ **ПРОЧНЫЕ, СВЕРХЪЯРКИЕ СВЕТОДИОДЫ**  
Для превосходного обзора и долгого срока службы
- ▶ **МОЩНЫЙ ЗОНД FLEXMITTER®**  
Совместимый со всеми локаторами RIDGID
- ▶ **БЫСТРОСЪЕМНОЕ КРЕПЛЕНИЕ**  
Совместимость с монитором CS6x VERSA
- ▶ **РАЗВЕРНУТЫЕ ДАННЫЕ ПО ВИДЕОИНСПЕКЦИИ**  
Самовыравнивающаяся головка камеры с технологией TruSense, Расширенным Динамическим Диапазоном (HDR) и TiltSense
- ▶ **ПРОЧНЫЙ КОМПАКТНЫЙ ФОРМ-ФАКТОР**  
Совместимость со всеми мониторами SeeSnake CSx



КАТ. №	ОПИСАНИЕ
63673	SeeSnake Compact M40 (только барабан)
64213	SeeSnake Compact M40 с монитором CS6x VERSA, аккумулятором и зарядным устройством

#### Дополнительные принадлежности

КАТ. №	ОПИСАНИЕ
47793	Насадка 36 мм, для камеры 25 мм, комплект с 1 шт.
35338	Насадка 45 мм, для камеры 25 мм, комплект из 2шт.
97462	Насадка 60 мм, для камеры 25 мм, комплект из 6шт.
46708	Насадка 85 мм, для камеры 25 мм, комплект из 2шт.
46713	Насадка 125 мм, для камеры 25 мм, комплект из 2шт.
63868	Разные насадки, для камеры 25 мм, комплект из 5шт.
17553	Ключ для насадок, 25 мм
45368	Переходник переменного тока для аккумулятора, 230 В
56513	Улучшенный литиевый аккумулятор 18 В 2,5 А·ч
61743	Комплект из 2-х улучшенных литиевых аккумуляторов 2,5 А·ч 18 В, 1 зарядное устройство (230 В)
56518	Улучшенный литиевый аккумулятор 18 В 5,0 А·ч
45433	Комплект из 2-х улучшенных литиевых аккумуляторов 5,0 А·ч 18 В 1 зарядное устройство (230 В)
56523	Зарядное устройство для улучшенных литиевых аккумуляторов на 120 В / 230 В - EU

## RIDGID® SEESNAKE® MICROREEL™

### ТРУБОПРОВОДЫ ДИАМЕТРОМ 40 - 75/110 ММ\* И ДЛИНОЙ ДО 30 М

Система видеоскопии SeeSnake microReel обладает компактностью и маневренностью, что позволяет инспектировать трубопроводы небольшого диаметра с узкими изгибами. Проходит изгибы под углом 90° в большинстве трубопроводов 2" (50 мм). Легкая и компактная конструкция по размеру в половину меньше распространенных систем видеоскопии, легко размещается в грузовом автомобиле и транспортируется на рабочую площадку.

#### ▶ ТРАНСПОРТАБЕЛЬНОСТЬ

Легкий и компактный дизайн

#### ▶ ВЗАИМОЗАМЕНЯЕМЫЕ БАРАБАНЫ

Позволяют менять внутренний барабан в зависимости от назначения, что обеспечивает еще более широкие эксплуатационные возможности. (Серия L100, D65S и N85S)

#### ▶ НАСАДКА В КОМПЛЕКТЕ

Для лучшего обзора внутри трубы

#### ▶ СОВМЕСТИМОСТЬ С НЕСКОЛЬКИМИ МОНИТОРАМИ

В том числе с имеющимися видеомониторами SeeSnake или видеокамерой micro CA-350(x)\*

\*75 мм при использовании с камерой видеоскопии micro CA-350(x). 110 мм при использовании с монитором SeeSnake.

#### microReel L100/L100C для монитора SeeSnake

КАТ. №	ОПИСАНИЕ
35138	microReel L100 (SeeSnake) (PAL)
35213	microReel L100C (SeeSnake) со счетчиком (PAL)

#### microReel L100/L100C для micro CA-350 и CA-350x

КАТ. №	ОПИСАНИЕ
40803	microReel L100 с видеокамерой micro CA-350 (PAL)
40813	microReel L100C с видеокамерой micro CA-350 и счетчиком (PAL)
56668	microReel L100 с видеокамерой micro CA-350x (PAL)
56673	microReel L100C с видеокамерой micro CA-350x и счетчиком (PAL)
35148	microReel L100 (micro CA-350) зонд (PAL)
35218	microReel L100C (CA-350) со счетчиком (PAL)

#### Дополнительные принадлежности

КАТ. №	ОПИСАНИЕ
35338	Насадка 45 мм, для видеокамеры 25 мм (комплект из 2 шт.)
40598	Насадка 60 мм, для видеокамеры 25 мм (комплект из 2 шт.)
17553	Ключ для насадок SS 25, без рукоятки
33108	Соединительный кабель для монитора SeeSnake
33113	Соединительный кабель для видеокамеры CA-350(x)
55903	Камера для видеоскопии micro CA-350
63888	Камера для видеоскопии micro CA-350x
35228	Барабан microReel L100 только с зондом (230 В) (PAL)
35248	Барабан, MicroReel L100C (PAL)





## RIDGID® SEESNAKE® MICRODRAIN™

### ТРУБОПРОВОДЫ 32 - 90 / 110 ММ\* И ДЛИНОЙ ДО 20 М

Система видеоскопии SeeSnake microDrain™ обладает компактностью и маневренностью, что позволяет инспектировать трубопроводы небольшого диаметра с узкими изгибами. Легкая и компактная конструкция по размеру в половину меньше широко используемых систем видеоскопии, легко размещается в грузовом автомобиле и транспортируется на рабочую площадку.

- ▶ **КОМПАКТНЫЙ**  
Легкий и компактный
- ▶ **ВЗАИМОЗАМЕНЯЕМЫЕ БАРАБАНЫ**  
Позволяют менять внутренний барабан в зависимости от назначения, что обеспечивает еще более широкие эксплуатационные возможности. (Серия L100, D65S и N85S)
- ▶ **НАСАДКА ВКЛЮЧЕНА**  
Для лучшего обзора внутри трубы
- ▶ **СОВМЕСТИМОСТЬ С МНОЖЕСТВОМ МОНИТОРОВ**  
Можно использовать с монитором SeeSnake или с видеокамерой CA-350(x)

\*90 мм при использовании с видеокамерой micro CA-350. 110 мм при использовании с монитором SeeSnake.



КАТ. №	ОПИСАНИЕ
37513	Барабан microDrain D65 (SeeSnake) (PAL)
37518	Барабан microDrain D65 (CA-350) (PAL)
40793	Барабан microDrain D65S с видеокамерой micro CA-350 (PAL)
56683	Барабан microDrain D65S с видеокамерой micro CA-350x (PAL)

#### Дополнительные принадлежности

КАТ. №	ОПИСАНИЕ
34318	Насадка 42 мм, для видеокамеры 22 мм (комплект из 2 шт.)
40593	Насадка 36 мм, для видеокамеры 22 мм (комплект из 2 шт.)
53088	Ключ для насадок SS 25, без рукояти
33108	Соединительный кабель для монитора SeeSnake
33113	Соединительный кабель для видеокамеры CA-350
55903	Камера для видеоскопии micro CA-350
63888	Камера для видеоскопии micro CA-350x
37528	Только барабан microDrain D65S, PAL



## RIDGID® SEESNAKE® NANOREEL™

### ТРУБОПРОВОДЫ 25 – 50 ММ, ДЛИНОЙ ДО 25 М

SeeSnake nanoReel открывает новые возможности инспектирования труб небольших диаметров на длинные дистанции. Работы по инспектированию объектов, раньше доступные только для бороскопов, теперь можно выполнять используя nanoReel. Котельные трубы, линии электропитания, оросительные системы и широкий спектр специальных областей применения - все это можно инспектировать с использованием новинки nanoReel.

▶ **КОМПАКТНЫЙ**

Легкий и компактный

▶ **ВЗАИМОЗАМЕНЯЕМЫЕ БАРАБАНЫ**

Позволяют менять внутренний барабан в зависимости от назначения, что обеспечивает еще более широкие эксплуатационные возможности. (Серия L100, D65S и N85S)

▶ **НАСАДКА ВКЛЮЧЕНА**

Для лучшего обзора внутри трубы

▶ **СОВМЕСТИМОСТЬ С МНОЖЕСТВОМ МОНИТОРОВ**

Можно использовать с монитором SeeSnake или видеокамерой CA-350(x)

КАТ. №	ОПИСАНИЕ
40013	nanoReel N85S (SeeSnake) (PAL)
40003	nanoReel N85S (micro CA-350) (PAL)
40823	nanoReel N85S с видеокамерой micro CA-350 (PAL)
56688	nanoReel N85S с видеокамерой micro CA-350x (PAL)

#### Дополнительные принадлежности

КАТ. №	ОПИСАНИЕ
42778	Направляющие для труб 24 мм и 29 мм для видеокамеры 15,5 мм (комплект из 2 шт.)
40448	Барабан, nanoReel N85S (PAL)
55903	Камера для видеоскопии micro CA-350
63888	Камера для видеоскопии micro CA-350x
33108	Соединительный кабель для монитора SeeSnake
33113	Соединительный кабель для видеокамеры CA-350

## ПОХОЖИЕ ЗАДАЧИ - РАЗНИЦА В СИСТЕМАХ

### NANOREEL™ И MICRODRAIN™ — СПЕЦИАЛЬНО ДЛЯ ТРУБ МАЛОГО ДИАМЕТРА, КАБЕЛЬ ПОВЫШЕННОЙ ГИБКОСТИ



**nano Reel**



Сверхгибкий проталкивающий кабель



Фиксированная, 15 мм



25 м



Встроенный зонд



**micro Drain**



Очень гибкий проталкивающий кабель



Фиксированная, 22 мм



20 м



Встроенный зонд

### MICROREEL™, КОМПАКТ 2 И КОМПАКТ C40 — ДЛЯ ТРУБ СРЕДНЕГО ДИАМЕТРА, КАБЕЛЬ СРЕДНЕЙ ГИБКОСТИ



**micro Reel**



Проталкивающий кабель средней гибкости



Фиксированная, 25 мм



30 м



Встроенный зонд



**Compact 2**



Проталкивающий кабель средней гибкости



Самовыравнивающаяся, 25 мм



30 м



Зонд FlexMitter®



**COMPACT C40**  
с TruSense™



Проталкивающий кабель средней гибкости



Самовыравнивающаяся HDR, 25 мм



40 м



Зонд FlexMitter®



TiltSense™

### RM200 D2A, КОМПАКТ M40 И SEESNAKE® MINI — ДЛЯ ТРУБ СРЕДНЕГО ДИАМЕТРА, КАБЕЛЬ СРЕДНЕЙ ЖЁСТКОСТИ



**rM200 D2A**



Проталкивающий кабель средней жёсткости



Самовыравнивающаяся, 25 мм



61 м



Зонд FlexMitter®



**COMPACT M40**  
с TruSense™



Проталкивающий кабель средней жёсткости



Самовыравнивающаяся HDR, 25 мм



40 м



Зонд FlexMitter®



TiltSense™



**MINI**  
с TruSense™



Проталкивающий кабель средней жёсткости



Самовыравнивающаяся HDR, 30 мм



61 м



Зонд FlexMitter®



TiltSense™

### RM200 D2B И SEESNAKE STANDARD — ДЛИННЫЕ ЗАХОДЫ, ТРУБЫ БОЛЬШОГО ДИАМЕТРА, ЖЁСТКИЕ КАБЕЛИ



**rM200 D2B**



Жёсткий проталкивающий кабель



Самовыравнивающаяся, 25 мм



50 м



Зонд FlexMitter®



**STANDARD**  
с TruSense™



Жёсткий проталкивающий кабель



Самовыравнивающаяся HDR, 35 мм



61 м / 99 м



Зонд FlexMitter®



TiltSense™



## ВИДЕОМОНИТОРЫ И ЗАПИСЫВАЮЩИЕ УСТРОЙСТВА

### ПОЛНАЯ СВЯЗЬ.

Вся линейка цифровых мониторов RIDGID® SeeSnake® оснащена Wi-Fi. Они передают видеоинспекции на устройства iOS или Android с помощью бесплатного приложения HQx Live. Любой монитор RIDGID SeeSnake совместим с барабанами SeeSnake и оптимизирован для работы с барабанами с функцией TruSense.

#### ГЛАВНЫЕ ДОСТОИНСТВА

■ WI-FI – ПЕРЕДАЧА НА ВТОРОЙ ДИСПЛЕЙ

■ МОМЕНТАЛЬНАЯ ОТЧЕТНОСТЬ –

СОЗДАНИЕ ПОДРОБНЫХ ОТЧЕТОВ НА РАБОЧЕЙ ПЛОЩАДКЕ

■ ПРОСТОЕ ИНТЕГРИРОВАНИЕ –

СОВМЕСТИМЫ СО ВСЕМИ БАРАБАНАМИ RIDGID SEESNAKE



## ЦИФРОВОЙ ЗАПИСЫВАЮЩИЙ МОНИТОР RIDGID® SEESNAKE® CS6X VERSA

### БОЛЕЕ ЭРГОНОМИЧНЫЙ - С ВОЗМОЖНОСТЬЮ НАСТРОЙКИ ВЫСОТЫ ДЛЯ ОПТИМАЛЬНОГО УГЛА ЗРЕНИЯ

Монитор RIDGID® SeeSnake® CS6x VERSA™ – легко приспособляемое эффективное решение для сантехнических работ. CS6x Versa работает со всеми барабанами SeeSnake и легко крепится на барабанах серии Compact. Благодаря раме монитор можно наклонять под оптимальным углом обзора, а при помощи быстросъемного крепления его можно поднимать и опускать на нужный уровень.



#### ▶ УДОБНАЯ, УНИВЕРСАЛЬНАЯ ВИДЕОСИСТЕМА

Наклоняйте камеру под нужным углом для видеоинспекции и используйте вместе с барабаном серии Compact для полного технологического процесса.

#### ▶ УСОВЕРШЕНСТВОВАННЫЙ WI-FI

Потоковая трансляция или запись инспекций на устройство iOS или Android посредством бесплатного приложения HQx Live

#### ▶ ПРОФЕССИОНАЛЬНЫЕ ОТЧЕТЫ

Сохранение фото- и видеоматериала на USB-накопитель, и передача клиентам прямо с рабочей площадки

#### ▶ ЧЕТКОЕ ИЗОБРАЖЕНИЕ ДАЖЕ ПРИ СВЕТЕ ДНЯ, ПЛЮС КОЗЫРЕК ПРОТИВ СОЛНЦА

Обеспечивает четкое и ясное изображение внутри трубы при любых условиях освещения



КАТ. №	ОПИСАНИЕ
64943	Цифровой записывающий монитор CS6x VERSA с Wi-Fi
65163	CS6x VERSA с 1 аккумулятором и 1 зарядным устройством
45368	Переходник переменного тока для аккумулятора, 230 В
56513	Улучшенный литиевый аккумулятор 18 В 2,5 А·ч
61743	Улучшенный литиевый аккумулятор 18 В 2,5 А·ч, 2 шт. в комплекте (в том числе 1 зарядное устройство)
56518	Улучшенный литиевый аккумулятор 18 В 5,0 А·ч
45433	Улучшенный литиевый аккумулятор 18 В 5,0 А·ч, 2 шт. в комплекте (в том числе 1 зарядное устройство)
56523	Зарядное устройство для улучшенных литиевых аккумуляторов на 120 В / 230 В - EU
66483	Кейс для монитора CS6x VERSA





## ЦИФРОВОЙ МОНИТОР ДЛЯ ОТЧЕТОВ SEESNAKER CS65XR

### ВНУТРЕННИЙ ЖЕСТКИЙ ДИСК ОБЕСПЕЧИВАЕТ СОХРАНЕНИЕ ИЗОБРАЖЕНИЙ И ВИДЕОРОЛИКОВ С МНОГОЧИСЛЕННЫХ РАБОТ

SeeSnake CS65XR является частью линейки подключаемых мониторов RIDGID. Этот цифровой монитор для отчетов предлагает полное решение для составления отчетов. Он обеспечивает запись видеорядов и изображений одним касанием непосредственно на один или два USB-накопителя и на встроенный жесткий диск SSD объемом 128 Гб. С помощью встроенной клавиатуры можно легко добавлять экранные надписи и комментарии к отчетам и автоматически формировать высококачественные мультимедийные отчеты. Функции подключения CS65XR позволяют передавать и/или записывать материалы видеосъемки на самые современные устройства iOS или Android с использованием бесплатного приложения HQx Live.

► **УСОВЕРШЕНСТВОВАННОЕ ПОДКЛЮЧЕНИЕ**

Потоковая передача и запись инспекций на телефон iOS или Android или планшет с бесплатным приложением HQx Live

► **USB-НАКОПИТЕЛИ**

Двойные USB-накопители обеспечивают простую передачу множества копий одной инспекции

► **ВСТРОЕННЫЙ GPS**

Географическая привязка медиа с информацией по местоположению, если таковая имеется

► **ВНУТРЕННИЙ ДИСК ДЛЯ СОХРАНЕНИЯ ИНФОРМАЦИИ**

Внутренний жесткий диск 128 Гб обеспечивает сохранение большого объема изображений и видео большого количества работ



SeeSnake rM200 с CS65XR, прикрепленный для транспортировки

КАТ. №	ОПИСАНИЕ
68768	Монитор с цифровой записью CS65XR с Wi-Fi
69958	CS65XR с 1 аккумулятором и 1 зарядным устройством
45368	Переходник переменного тока для аккумулятора, 230 В
56513	Улучшенный литиевый аккумулятор 18 В 2,5 А-ч
61743	Улучшенный литиевый аккумулятор 18 В 2,5 А-ч, 2шт. в комплекте (в том числе 1 зарядное устройство)
56518	Улучшенный литиевый аккумулятор 18 В 5,0 А-ч
45433	Улучшенный литиевый аккумулятор 18 В 5,0 А-ч, 2шт. в комплекте (в том числе 1 зарядное устройство)
56523	Зарядное устройство для улучшенных литиевых аккумуляторов 18 В на 120 В / 230 В - EU

Высококонтрастный дисплей 6.5" (1024 × 768 пикс.) позволяет легко наблюдать и записывать видеосъемки даже при ярком дневном свете



## МОНИТОР С ЦИФРОВОЙ ЗАПИСЬЮ SEESNAKE® CS12X

**САМЫЙ БОЛЬШОЙ ЭКРАН. САМЫЙ БОЛЬШОЙ СРОК РАБОТЫ АККУМУЛЯТОРА. САМОЕ ВЫСОКОЕ РАЗРЕШЕНИЕ.**

SeeSnake CS12x является последней новинкой в серии подключаемых мониторов RIDGID и объединяет в себе надежность RIDGID® с исключительной простотой использования. Запись одним нажатием кнопки позволяет записывать копии с экрана и видео непосредственно через USB. Функции подключения CS12x позволяют передавать и/или записывать материалы видеосъемки на самые современные устройства iOS или Android с использованием бесплатного приложения HQx Live.



### ▶ УЛУЧШЕННЫЕ ВОЗМОЖНОСТИ

Подключения позволяют передавать или записывать материалы видеосъемки на телефон или планшет iOS или Android с использованием бесплатного приложения HQx Live

### ▶ РАБОТА ОТ ДВУХ АККУМУЛЯТОРОВ

Можно установить два аккумулятора для максимального времени работы на рабочей площадке

### ▶ МОЩНЫЙ ПРОЦЕССОР

Обеспечивает краткое время запуска и отличные рабочие характеристики

### ▶ БОЛЬШОЙ ДИСПЛЕЙ 12.1"

Высококонтрастный дисплей (1024 × 768 px) с четким изображением даже при дневном свете позволяет легко контролировать и записывать материалы видеосъемки при ярком естественном освещении



КАТ. №	ОПИСАНИЕ
57283	Монитор с цифровой записью CS12x с Wi-Fi
57293	CS12x с 2 аккумуляторами и 1 зарядным устройством
45368	Переходник переменного тока для аккумулятора, 230 В
56513	Улучшенный литиевый аккумулятор 18 В 2,5 А·ч
61743	Улучшенный литиевый аккумулятор 18 В 2,5 А·ч, 2шт. в комплекте (в том числе 1 зарядное устройство)
56518	Улучшенный литиевый аккумулятор 18 В 5,0 А·ч
45433	Комплект из 2-х улучшенных литиевых аккумуляторов 18 В 5,0 А·ч и 1 зарядное устройство
56523	Зарядное устройство для улучшенных литиевых аккумуляторов 18 В на 120 В / 230 В - EU





Программное обеспечение RIDGID HQ поставляется в стандартном комплекте на USB-накопителе со всеми барабанами и мониторами SeeSnake.

## ПЛАТФОРМЫ ПРОГРАММНОГО ОБЕСПЕЧЕНИЯ HQ

### ПРОГРАММНОЕ ОБЕСПЕЧЕНИЕ SEESNAKE HQ™ ДЛЯ ВИДЕОИНСПЕКЦИИ

HQ – это бесплатное программное обеспечение для сбора цифровой информации по инспектированию трубопроводов и составления отчетов, которые произведут впечатление на ваших клиентов простотой и профессиональным видом.

Программное обеспечение SeeSnake HQ модернизируется, используя критические и текущие обновления, что помогает улучшить качество работы и продлить срок службы оборудования. HQ также предоставляет возможность управлять заданиями и составлять отчеты для клиентов. Программное обеспечение HQ предварительно загружено на USB-накопитель ёмкостью 8 Гб, который входит в комплект всех мониторов CSx.

### ПОТОКОВАЯ ПЕРЕДАЧА

Встроенный Wi-Fi обеспечивает потоковую передачу видеосъемки в режиме реального времени посредством приложения HQ Desktop. Возможна запись показателей уклономера TiltSense™, а также даты и времени и счетчика барабана при потоковой передаче в реальном времени.

### ОТЧЕТ

Используйте HQ для документирования, организации и редактирования работ, хранения информации клиента, адаптации и распространения отчетов в различных форматах, а также для обновления программного обеспечения. Одним щелчком мыши загружайте составленные отчеты непосредственно в свою учетную запись на RIDGIDConnect.com. Клавиша Video Report позволит объединить видеоролики, видеофайлы Autolog, фотографии и медиафайлы PhotoTalk™ в один видеоматериал, который можно будет загрузить на YouTube или в Cloud, или скопировать на USB карту.

### СОВМЕСТИМОСТЬ

HQ можно установить на ПК, работающие с Windows 7 или с более поздней версией. Программное обеспечение переведено более, чем на 20 языков и адаптировано для использования во всем мире. Приложение HQ предварительно загружено на USB-накопитель ёмкостью 8 Гб, входящий в комплект всех мониторов SeeSnake. Для запуска установки вставьте USB-накопитель в компьютер.



\* Будут применяться соответствующие тарифы за СМС и интернет. Некоторые устройства Android не смогут выслать и получить данные в мобильной сети используется к монитору CSx через Wi-Fi. IOS - торговая марка или зарегистрированная торговая марка Cisco в США и других странах и используется по лицензии. Android - торговая марка Google LLC.

## ПРОГРАММНОЕ ОБЕСПЕЧЕНИЕ ДЛЯ ЦИФРОВОЙ ВИДЕОИНСПЕКЦИИ RIDGID® SEESNAKE® HQx® LIVE

HQx Live это программное обеспечение для монитора SeeSnake CSx с Wi-Fi для передачи видеосъемки вашим клиентам. Работающее на устройствах iOS™ и Android™, HQx Live обеспечивает удобство второго монитора и возможность передачи видеопотока напрямую на мобильное устройство. Также есть возможность сделать и передать фотографии, медиафайлы PhotoTalk™ и видео. Если ваша камера оснащена технологией TruSense, символ TiltSense появится на записанных медиафайлах.

### ЗАПИСЬ НА МОНИТОРЕ

- ▶ Включите Wi-Fi на мониторе для быстрого подключения к устройству iOS или Android
- ▶ Передайте субтитры видеосъемки непосредственно на подключенное мобильное устройство
- ▶ Снимите фотографии, видеоролик или медиафайл PhotoTalk и тут же передайте их через мобильное соединение.\*
- ▶ Откройте Галерею Работ для просмотра, изменения и работы с медиафайлами.
- ▶ Быстро введите в медиафайлы титры, которые можно предать на другие устройства
- ▶ Передайте по электронной почте, СМС, или загрузите медиафайлы по инспекции через разные платформы, включая YouTube™ (нужна регистрация Google)
- ▶ Контроль функций камеры и монитора на расстоянии, такие, как яркость камеры и зонд
- ▶ Обновляйте монитор серии SeeSnake CSx по беспроводной связи



## РУЧНАЯ ВИДЕОИНСПЕКЦИЯ



### ИСКЛЮЧИТЕ РАБОТУ ВСЛЕПУЮ

Ручные камеры для видеоскопии RIDGID® экономят время по поиску и диагностике труднодоступных объектов. При помощи камеры и подсветки на гибком кабеле можно передать изображения в реальном времени на высококачественный цифровой ЖК монитор.

#### ГЛАВНЫЕ ДОСТОИНСТВА

- ЛУЧШЕЕ КАЧЕСТВО ИЗОБРАЖЕНИЯ В СВОЕМ КЛАССЕ
- ТЕХНОЛОГИЯ СВЕРХЪЯРКИХ СВЕТОДИОДОВ
- ВРАЩЕНИЕ КАРТИНКИ ДЛЯ ПОЛУЧЕНИЯ ВЕРТИКАЛЬНЫХ ИЗОБРАЖЕНИЙ



## ЦИФРОВАЯ КАМЕРА ДЛЯ ВИДЕОИНСПЕКЦИИ RIGID® MICRO CA-25

### ИДЕАЛЬНА ДЛЯ ПРОСТЫХ И КОРОТКИХ ИНСПЕКЦИЙ

Видеокамера micro CA-25 оборудована алюминиевой головкой видеокамеры диаметром\* 17 мм с 4 сверхъяркими светодиодами, обеспечивающими превосходное качество изображения на цветном ЖК-дисплее 2.7".

Видеокамера оснащена видеовыходом для передачи изображений в реальном времени на внешние устройства и функцией вращения цифрового изображения на 180° для получения вертикальных картинок.

\* Длина кабеля – 1,2 м, не удлиняется.

#### ▶ ЦВЕТНОЕ ИЗОБРАЖЕНИЕ

Цветной ЖК-дисплей 2.7" (разрешение 320 x 240)

#### ▶ ВИДЕОВЫХОД

Передача изображений в реальном времени на внешние устройства

#### ▶ ВЕРТИКАЛЬНЫЕ ИЗОБРАЖЕНИЯ

Цифровые изображения могут вращаться на 180 градусов

КАТ. №	ОПИСАНИЕ
40043	Камера для видеоскопии micro CA-25

#### Сменные детали

КАТ. №	ОПИСАНИЕ
37123	Зеркало, крючок и магнит для головки видеокамеры диаметром 17 мм





## ЦИФРОВАЯ КАМЕРА ДЛЯ ВИДЕОИНСПЕКЦИИ RIGID® MICRO CA-150

### СОХРАНЯЕТ ДО 20 СНИМКОВ ДЛЯ ПОСЛЕДУЮЩЕГО ПРОСМОТРА НА ДИСПЛЕЕ

Камера для видеоскопии RIGID micro CA-150 позволяет проводить более детальную видеоскопию еще более труднодоступных объектов. Пистолетная рукоять обеспечивает удобный захват одной рукой и полный контроль и маневренность. Большой дисплей способствует максимально удобной диагностике в узких труднодоступных местах. Большой цветной дисплей 3.5" обеспечивает четкое и чистое изображение.

► **БОЛЬШОЙ ЭКРАН, ХОРОШАЯ ДЕТАЛИЗАЦИЯ**

Цветной ЖК-дисплей 3.5" (разрешение 320 x 240)

► **ВОДОНЕПРОНИЦАЕМАЯ ГОЛОВКА КАМЕРЫ С ВОЗМОЖНОСТЬЮ УДЛИНЕНИЯ КАБЕЛЯ (ДО 9 М)**

4 регулируемых по яркости светодиода

► **СОХРАНЕНИЕ СНИМКОВ**

Возможность сохранять до 20 снимков во время инспекции для последующего просмотра на дисплее камеры



КАТ. №	ОПИСАНИЕ
36848	Камера для видеоскопии micro CA-150

#### Дополнительные принадлежности

КАТ. №	ОПИСАНИЕ
37098	Головка видеокамеры диаметром 6 мм с кабелем длиной 1 м
37093	Головка видеокамеры диаметром 6 мм с кабелем длиной 4 м
37108	Удлинитель кабеля 90 см
37113	Удлинитель кабеля 180 см

#### Сменные детали

КАТ. №	ОПИСАНИЕ
37103	Запасная головка видеокамеры диаметром 17 мм с кабелем длиной 90 см



## ЦИФРОВАЯ КАМЕРА ДЛЯ ВИДЕОИНСПЕКЦИИ RIDGID® MICRO CA-350

### УСОВЕРШЕНСТВОВАННЫЙ ИОННО-ЛИТИЕВЫЙ АККУМУЛЯТОР 12 В ДЛЯ БОЛЕЕ ДЛИТЕЛЬНЫХ ПЕРИОДОВ РАБОТЫ

Благодаря камере для видеоскопии RIDGID micro CA-350 стало проще выполнять осмотр и записывать данные, теперь с новой платформой литий-ионного аккумулятора RIDGID 12 В, которая обеспечивает более длительное время работы при более быстрой зарядке аккумулятора. Легко записывайте фотографии и видео о проблемах в труднодоступных местах.



▶ **ДОЛЬШЕ РАБОТАЕТ**

Литий-ионный аккумулятор на 12 В предоставляет больше времени для длительных работ

▶ **ЗАПИСЬ СНИМКОВ/ ВИДЕОМАТЕРИАЛА**

Внутренняя память или SD карта 8 Гб входит в комплект

▶ **ВОДОНЕПРОНИЦАЕМАЯ ГОЛОВКА КАМЕРЫ 17 ММ**

Четыре ярких светодиода на водонепроницаемой алюминиевой головке видеокамеры обеспечивают подсветку темных мест

▶ **ИНСПЕКТИРОВАНИЕ НА ДЛИНУ ДО 30 МЕТРОВ**

Используйте с барабанами SeeSnake MicroReel, MicroDrain и NanoReel для инспекции сточных и вентиляционных труб большой длины

КАТ. №	ОПИСАНИЕ
55903	Камера для видеоскопии micro CA-350

В комплекте – микро CA-350 с головкой видеокамеры диаметром 17 мм, аккумулятор, зарядное устройство, кабель USB, аксессуары: крючок, магнит и зеркало, кабель RCA, переходник переменного тока, наушники с микрофоном, карта SD 8 Гб, кейс.

#### Дополнительные принадлежности

КАТ. №	ОПИСАНИЕ
37098	Головка видеокамеры диаметром 6 мм с кабелем длиной 1 м
37093	Головка видеокамеры диаметром 6 мм с кабелем длиной 4 м
37108	Удлинитель кабеля 90 см
37113	Удлинитель кабеля 180 см
33113	Соединительный кабель для барабанов серии SeeSnake Micro- и NanoReel

#### Сменные детали

КАТ. №	ОПИСАНИЕ
37103	Запасная головка видеокамеры диаметром 17 мм с кабелем длиной 90 см
37123	Зеркало, крючок и магнит для головки видеокамеры диаметром 17 мм
55183	Литий-ионный аккумулятор, 12 В
55198	Зарядное устройство 230 В для литий-ионного аккумулятора, 12 В

#### Совместимость с барабанами

КАТ. №	ОПИСАНИЕ
40003	nanoReel® N85S (micro CA-350) PAL
37518	Барабан microDrain D65 (CA-350) (PAL)
35148	microReel® L100 (micro CA-350) с зондом PAL
35218	microReel L100C (CA-350) со счетчиком (PAL)





Скачайте **БЕСПЛАТНОЕ** приложение **RIDGID VIEW!**



## ЦИФРОВАЯ КАМЕРА ДЛЯ ВИДЕОИНСПЕКЦИИ RIDGID® MICRO CA-350X

### MICRO CA-350x С НОВЫМИ БЕСПРОВОДНЫМИ ФУНКЦИЯМИ И БЕСПЛАТНЫМ ПРИЛОЖЕНИЕМ RIDGID

Новая камера для видеоскопии micro CA-350x с Wi-Fi™ и Bluetooth™ для мгновенного обмена видео- и аудиоинформацией и просмотра в реальном времени на втором мониторе!

#### ▶ БЕСПРОВОДНАЯ, С WI-FI™

Для просмотра в реальном времени на втором мониторе и для мгновенного обмена фотографиями и видеороликами через RIDGID View App

#### ▶ БЕСПРОВОДНАЯ ЗАПИСЬ АУДИОКОММЕНТАРИЕВ ЧЕРЕЗ BLUETOOTH™

На видеозаписях посредством наушников с Bluetooth™

#### ▶ БОЛЕЕ ДЛИТЕЛЬНАЯ РАБОТА

Улучшенный литиевый аккумулятор 12 В обеспечивающий более длительную работу аккумулятора без остановки

#### ▶ ЗАПИСЬ СНИМКОВ / ВИДЕОМАТЕРИАЛА

На внутреннюю память или на SD карту 8 Гб входит в комплект

#### ▶ ИНСПЕКТИРОВАНИЕ НА ДЛИНУ ДО 30 МЕТРОВ

При подключении к барабанам SeeSnake малых диаметров

КАТ. №	ОПИСАНИЕ
63888	Видеокамера micro CA-350x

#### Дополнительные принадлежности

КАТ. №	ОПИСАНИЕ
37098	Головка видеокамеры диаметром 6 мм с кабелем длиной 1 м
37093	Головка видеокамеры диаметром 6 мм с кабелем длиной 4 м
37108	Удлинитель кабеля 90 см
37113	Удлинитель кабеля 180 см
33113	Соединительный кабель для барабанов серии SeeSnake Micro- и NanoReel

#### Сменные детали

КАТ. №	ОПИСАНИЕ
37103	Запасная головка видеокамеры диаметром 17 мм с кабелем длиной 90 см
37123	Зеркало, крючок и магнит для головки видеокамеры диаметром 17 мм
55183	Литий-ионный аккумулятор, 12 В
55198	Зарядное устройство 230 В для литий-ионного аккумулятора, 12 В

#### Совместимость с барабанами

КАТ. №	ОПИСАНИЕ
40003	nanoReel® N85S (micro CA-350) PAL
37518	Барабан microDrain D65 (CA-350) (PAL)
35148	microReel® L100 (micro CA-350) зонд PAL
35218	microReel L100C (CA-350) со счетчиком (PAL)



## ВИДЕОИНСПЕКЦИЯ ТРУБ ОСОБО МАЛЫХ ДИАМЕТРОВ С ГОЛОВКОЙ RIDGID 6 ММ

### ДОПОЛНИТЕЛЬНАЯ ГОЛОВКА ВИДЕОКАМЕРЫ ДИАМЕТРОМ 6 ММ ДЛЯ MICRO CA-150 / CA-350 / CA-350X

- ▶ По размеру почти 1/3 от стандартной головки видеокамеры
- ▶ Делает доступными подробные осмотры в очень тесных местах
- ▶ 4 светодиода обеспечивают четкое изображение
- ▶ Сверхгибкие кабели для простоты обзора
- ▶ Доступны длиной 1 м и 4 м
- ▶ Гладкая алюминиевая конструкция выдерживает сложные работы
- ▶ Аксессуары для камеры 6 мм поставляются в комплекте бесплатно. Зеркало позволяет пользователю заглянуть за угол в самых тесных местах. Магнит можно использовать чтобы достать металлические предметы в узких местах. Центрирующая насадка позволяет центрировать камеру для лучшего обзора в трубах
- ▶ Совместима с: RIDGID® micro CA-100, micro CA-150, micro CA-300, micro CA-330, micro CA-350, micro CA-350x, microEXPLORER и SeeSnake micro

КАТ. №	ОПИСАНИЕ
37093	Головка видеокамеры диаметром 6 мм с кабелем длиной 4 м*
37098	Головка видеокамеры диаметром 6 мм с кабелем длиной 1 м*

\*В комплекте приспособления: крючок, магнит и зеркало

#### Сменные детали

КАТ. №	ОПИСАНИЕ
45358	Зеркало, крючок и магнит для головки видеокамеры диаметром 6 мм



Головка видеокамеры 6 мм с кабелем  
1 м



Головка видеокамеры диаметром  
6 мм с кабелем длиной 4 м



Зеркало, крючок и магнит для головки  
видеокамеры диаметром 6 мм

# ОБНАРУЖЕНИЕ ИНЖЕНЕРНЫХ СЕТЕЙ



## **БЫСТРОЕ ОБНАРУЖЕНИЕ.**

Трассопоисковое оборудование RIDGID® оснащено дисплеем с простым и точным обозначением местоположения инженерных сетей, зондов или маячков. Эти локаторы можно использовать с камерами RIDGID SeeSnake® оснащенными генераторами и зондами для обнаружения головки камеры во время инспектирования. Их можно использовать и с генератором для обнаружения инженерных сетей под землей. Также можно обнаружить дистанционные генераторы подключенные к проталкивающему стержню или спирали.

### **ГЛАВНЫЕ ДОСТОИНСТВА**

- ОБНАРУЖЕНИЕ ЗОНДОВ ИЛИ МАЯЧКОВ ПОД ЗЕМЛЕЙ**
- ОБНАРУЖЕНИЕ ПЛАСТИКОВЫХ ТРУБ ПОСРЕДСТВОМ ИНТЕГРАЛЬНОЙ ТРАССИРОВКИ ЛИНИИ**
- ИНДУЦИРОВАНИЕ СИГНАЛА ДЛЯ ОБНАРУЖЕНИЯ ИНЖЕНЕРНЫХ СЕТЕЙ**

## ТРАССОПОИСКОВОЕ ОБОРУДОВАНИЕ ДЛЯ ИНЖЕНЕРНЫХ СЕТЕЙ

### ЛОКАТОРЫ RIDGID® SEEKTECH®

Трассопоисковые системы RIDGID отличаются наличием простого в использовании картографического дисплея, который позволяет уверенно определять местоположение инженерных сетей и зондов/маячков. Используйте вместе с видеокамерой SeeSnake, оснащенной передатчиком зонда, для определения места расположения головки камеры во время осмотра или используйте вместе с линейным передатчиком для поиска подземных инженерных сетей. Эти трассопоискатели также могут осуществлять поиск смываемых плавающих зондов и дистанционных передатчиков, прикрепленных к проталкивающему стержню или дренажному кабелю.



SeekTech SR-60



SeekTech SR-24



SeekTech SR-20



NaviTrack Scout®

КАТ. №	30123	46393	21943	19243
ВСЕСТОРОННИЙ КАРТОГРАФИЧЕСКИЙ ДИСПЛЕЙ	Да	Да	Да	Да
ЧАСТОТЫ, ВЫБИРАЕМЫЕ ПОЛЬЗОВАТЕЛЕМ	Да, до 93 кГц	Да, до 35 кГц	Да, до 35 кГц	Нет
ЧИСЛО АКТИВНЫХ ЧАСТОТ ДЛЯ ПОИСКА ТРАСС	Все, до 93 кГц	Все, до 35 кГц	Все, до 35 кГц	3
ЧАСТОТЫ ДЛЯ ЗОНДА	Все, до 93 кГц	Все, до 35 кГц	Все, до 35 кГц	4
ПАССИВНЫЙ ПОИСК	Omni-Seek (поиск всех пассивных диапазонов сразу)	Omni-Seek (поиск всех пассивных диапазонов сразу)	Omni-Seek (поиск всех пассивных диапазонов сразу)	50/60 Гц
ГЛУБИНА	Непрерывно	Непрерывно	Непрерывно	Кнопка
ВЕС С АККУМУЛЯТОРАМИ	2.5 кг	1.9 кг	1.8 кг	1.4 кг
BLUETOOTH® И GPS	Нет	Да	Нет	Нет
ИСТОЧНИК ПИТАНИЯ	4 аккумулятора типа С	4 аккумулятора типа С	4 аккумулятора типа С	4 аккумулятора типа С

### ЛИНЕЙНЫЕ ГЕНЕРАТОРЫ RIDGID SEEKTECH

Точное обнаружение подземных инженерных сетей при помощи сигнала передатчика для поиска коммуникаций RIDGID. Все передатчики обеспечивают различные рабочие частоты и способны подавать сигнал за счет прямого подключения и индукции. Мощные передатчики 5 Вт и 10 Вт подадут сильный сигнал, чтобы было легче обнаруживать инженерные сети.



SeekTech ST-510



SeekTech ST-305

КАТ. №	21953	21948R
МАКСИМАЛЬНАЯ ВЫХОДНАЯ МОЩНОСТЬ	10 Вт	5 Вт
ЦИФРОВОЙ ДИСПЛЕЙ	Да	Нет
ЧАСТОТЫ ДЛЯ ПОИСКА ТРАСС	Запрограммированные до 93 кГц	4
ЧАСТОТЫ ДЛЯ ИНДУКЦИОННОГО ПОДКЛЮЧЕНИЯ	4	3
ОДНОВРЕМЕННАЯ ПЕРЕДАЧА НА 2 ЧАСТОТАХ ЛИНЕЙНОГО СКАНИРОВАНИЯ	Нет	Да
МАССА С ИСТОЧНИКОМ ПИТАНИЯ	3.6 кг	1.3 кг
BLUETOOTH®	Нет	Нет
ИСТОЧНИК ПИТАНИЯ	8 аккумуляторов типа D/Внешние*	6 аккумуляторов типа С

\*Внешний источник питания обеспечивает пользователь



## ТРАССОИСКАТЕЛЬ RIDGID® SEEKTECH® SR-60

### ОТСЛЕЖИВАЕТ ЛЮБУЮ ЧАСТОТУ ОТ 10 ГЦ ДО 93 КГЦ

Трассоискатель SR-60 выбирают для быстрого и уверенного обнаружения даже в тяжелых условиях (слабые проводники, неблагоприятные свойства грунта, плохое заземление и т.д.).

► **ШИРОКИЙ ДИАПАЗОН ЧАСТОТ**

Отслеживает любую частоту от 10 Гц до 93 кГц

► **ДИСПЛЕЙ С МИКРОКАРТой**

Большой дисплей показывает рассчитанное расположение, направление и глубину инженерной сети, обеспечивая интуитивно понятную методику обнаружения

► **ВСЕНАПРАВЛЕННАЯ АНТЕННА**

Ловит полный сигнал для большей скорости и точности

► **ГРАДИЕНТНЫЕ АНТЕННЫ**

Направляют влево-вправо и помогают определить форму сигнала

КАТ. №	ОПИСАНИЕ
30123	Трассоискатель SeekTech SR-60 (в комплекте с кейсом)

#### Дополнительные принадлежности

КАТ. №	ОПИСАНИЕ
20973	Индукционные клещи SeekTech 4" (100 мм)
21948R	Передатчик SeekTech ST-305 (5 Вт)
22388	Кейс для SR-60



## ТРАССОИСКАТЕЛЬ RIDGID® SR-24 С BLUETOOTH® И GPS

### ОТСЛЕЖИВАЕТ ЛЮБУЮ ЧАСТОТУ ОТ 10 ГЦ ДО 35 КГЦ

RIDGID SR-24 - точный трассоискатель для инженерных сетей с встроеным GPS и технологией Bluetooth®. Его всенаправленные антенны ловят все поле сигнала, упрощая его принятие и отслеживание. Трассоискатель покажет местоположение и направление сети, обеспечивая интуитивно понятную методику обнаружения. Аудио- и визуальные сигналы предупреждают оператора если форма поля сигнала деформирована, сводя к минимуму ошибки в локализации сети.



#### ▶ ВСЕНАПРАВЛЕННЫЕ АНТЕННЫ

Улавливают все поле сигнала для более быстрого действия и точности

#### ▶ ВСТРОЕННАЯ СИСТЕМА GPS

Отслеживает координаты для составления карт и использования в программе GIS

#### ▶ BLUETOOTH

Потоковая передача данных между мобильными устройствами IOS и Android, а также специализированными GPS-устройствами высокой точности

#### ▶ БОЛЬШОЙ ДИСПЛЕЙ

Показывает рассчитанное расположение, направление и глубину инженерной сети, обеспечивая интуитивно понятную методику обнаружения

КАТ. №	ОПИСАНИЕ
46393	Трассоискатель SR-24 с Bluetooth® и GPS

#### Дополнительные принадлежности

КАТ. №	ОПИСАНИЕ
20973	Индукционные клещи SeekTech 4" (100 мм)
22173	Кейс для SR-20 / SR-24



Можно использовать трассоискатель SR-24 для беспроводного изменения частоты генератора ST-33Q+.

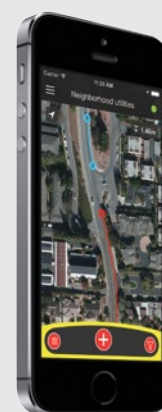

Скачайте бесплатно RIDGID Trax





## ТРАССОИСКАТЕЛЬ RIDGID® SEEKTECH® SR-20

### ОТСЛЕЖИВАЕТ ЛЮБУЮ ЧАСТОТУ ОТ 10 ГЦ ДО 35 КГЦ

Это легкий трассоискатель в прочном корпусе, который предоставляет всю информацию, необходимую для более быстрого и более точного определения положения. Всенаправленные антенны улавливают все поле сигнала для более быстрого действия и точности. Целевая линия, указывающая на коммуникацию, и направляющие стрелки быстро выявляют искажение.

▶ **ВСЕНАПРАВЛЕННЫЕ АНТЕННЫ**

Улавливают все поле сигнала для более быстрого действия и точности

▶ **ДИСПЛЕЙ С МИКРОКАРТЫ**

Большой дисплей показывает рассчитанное расположение, направление и глубину инженерной сети, обеспечивая интуитивно понятную методику обнаружения

▶ **ГРАДИЕНТНЫЕ АНТЕННЫ**

Направляют влево-вправо и помогают определить форму сигнала

▶ **СКЛАДНАЯ АНТЕННА**

Для удобства транспортировки и хранения

КАТ. №	ОПИСАНИЕ
21943	Трассоискатель SeekTech SR-20 (в комплекте с кейсом)
26248	SR-20 + генератор ST-305 + Индукционные клещи 4"

#### Дополнительные принадлежности

КАТ. №	ОПИСАНИЕ
20973	Индукционные клещи SeekTech 4" (100 мм)
21948R	Генератор SeekTech ST-305 (5 Вт)





## ЛОКАТОР RIDGID® NAVITRACK SCOUT

### ОБНАРУЖИВАЕТ ЛИНЕЙНЫЕ ПЕРЕДАТЧИКИ RIDGID SEESNAKE®, ЗОНДЫ И МЕТАЛЛИЧЕСКИЕ ТРУБЫ ПОД НАПРЯЖЕНИЕМ

Трассоискатель NaviTrack Scout предназначен для поиска дистанционного передатчика (зонда) в наиболее трудных местах с использованием технологии разносторонней локализации. Разносторонняя антенная технология трассоискателя NaviTrack Scout все время видит сигнал в целом. Просто повышаете до максимума интенсивность сигнала, и искомый объект уже найден.

► **МНОГОНАПРАВЛЕННАЯ АНТЕННА**

Нет нулевых значений или ложных максимумов, осложняющих определение положения

► **БОЛЬШАЯ ТОЧНОСТЬ**

Этот трассоискатель проверяет определяемое местоположение при помощи дисплея с микрокартой, отмечая противоположные полюсы перед искомым объектом и позади него, гарантируя точное определение положения

► **АВТОМАТИЧЕСКАЯ ГЛУБИНА**

Глубина автоматически вычисляется и отображается при наведении на искомый объект



КАТ. №	ОПИСАНИЕ
19243	Локатор NaviTrack Scout

#### Дополнительные принадлежности

КАТ. №	ОПИСАНИЕ
16728	Дистанционный передатчик, 512 -AAA

#### Сменные детали

КАТ. №	ОПИСАНИЕ
20248	Кейс Scout
12543	Маркеры и зажим





\* До 93 кГц для устройств, продаваемых в Европе.

## ГЕНЕРАТОР RIDGID SEEKTECH ST-510

### ЗАПИТЫВАНИЕ МЕТАЛЛИЧЕСКИХ ТРУБОПРОВОДОВ ДЛЯ ПОИСКА С ПОМОЩЬЮ ЛОКАТОРА

Генератор SeekTech ST-510 позволяет запитывать металлические трубопроводы для поиска с помощью трассоискателя. Полностью регулируемая выходная мощность 10 Вт. ЖК-дисплей обеспечивает мгновенную визуальную обратную связь по сопротивлению магистрали и величине тока.

▶ **РЕГУЛИРУЕМОЕ НАПРЯЖЕНИЕ**

Полностью регулируемая выходная мощность 10 Вт

▶ **ЖК-ДИСПЛЕЙ**

Обеспечивает мгновенную визуальную обратную связь по сопротивлению магистрали и величине тока

▶ **АКУСТИЧЕСКАЯ ОБРАТНАЯ СВЯЗЬ**

Подтверждает хорошее качество цепи перед началом поиска

КАТ. №	ОПИСАНИЕ
21953	Генератор SeekTech ST-510 (10 Вт)



## ГЕНЕРАТОР RIDGID® SEEKTECH® ST-305

### ОДНОВРЕМЕННАЯ ПЕРЕДАЧА ДВУХ ЧАСТОТ

Генератор SeekTech ST-305 мощностью 5 Вт позволяет запитывать металлические трубопроводы для поиска с помощью трассоискателя. Легкий и компактный генератор, обеспечивающий мощность до 5 Вт. Акустическая обратная связь подтверждает хорошее качество цепи перед началом поиска.

▶ **КОМПАКТНАЯ МОЩНОСТЬ**

Легкий и компактный генератор, обеспечивающий мощность до 5 Вт

▶ **ДВОЙНАЯ ЧАСТОТА**

Может одновременно передавать с использованием двух частот

▶ **АКУСТИЧЕСКАЯ ОБРАТНАЯ СВЯЗЬ**

Подтверждает хорошее качество цепи перед началом поиска

КАТ. №	ОПИСАНИЕ
21948R	Генератор SeekTech ST-305



## ИНДУКЦИОННЫЕ КЛЕЩИ RIDGID SEEKTECH

### СОВМЕСТИМЫЕ СО ВСЕМИ ГЕНЕРАТОРАМИ RIDGID

Позволяют пользователям подавать сигнал на кабель или трубу, когда недоступно прямое подключение.

КАТ. №	ОПИСАНИЕ
20973	Индукционные клещи SeekTech 4" (110 мм)



## ДИСТАНЦИОННЫЙ ЗОНД

### ОТВЕЧАЕТ ТРЕБОВАНИЯМ FCC, КЛАСС В, И EN 55022, КЛАСС В

Дистанционный зонд может подсоединяться к прочистному тросу или к промывочному шлангу гидродинамической машины. Питание от батарейки. Сигнал 512 Гц. Мигающий светодиод указывает, что режим передачи зонда включен.

КАТ. №	ОПИСАНИЕ
16728	Дистанционный зонд, 512-AAA

Имеются в наличии различные переходники разных размеров для прочищающих спиралей и шлангов.



## ФЕРРОМАГНИТНЫЙ МЕТАЛЛОИСКАТЕЛЬ RIDGID® MR-10

### БЫСТРОЕ ОПРЕДЕЛЕНИЕ МЕСТОНаХОЖДЕНИЯ ЖЕЛЕЗНЫХ И СТАЛЬНЫХ ПРЕДМЕТОВ

Ферромагнитный металлоискатель RIDGID® MR-10 представляет собой высокочувствительный ручной трассоискатель, специально предназначенный для обнаружения магнитных полей ферромагнитных предметов, таких как коверные задвижки, межевые знаки, клапанные коробки, крышки канализационных люков или подвалов, обсадные трубы и другие железные и стальные предметы. Функция самообнуления AutoNull блокирует помехи от близлежащих металлических объектов, например, от автомобиля или длинного забора.

► **ПРОЧНАЯ КОНСТРУКЦИЯ**

Прочная эргономичная конструкция, в комплекте кейс и аккумуляторы

► **САМООБНУЛЕНИЕ**

Блокирует помехи от близлежащих металлических предметов

КАТ. №	ОПИСАНИЕ
53068	Ферромагнитный металлоискатель MR-10 в кейсе

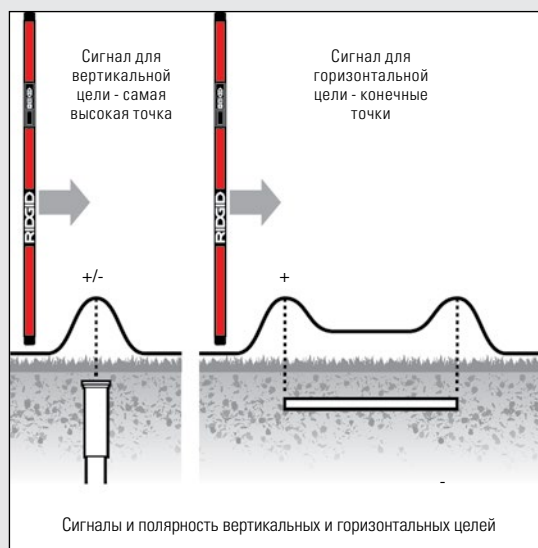

## A-РАМКА RIDGID® ДЛЯ ПОИСКА ПОВРЕЖДЕНИЙ

### ОБНАРУЖЕНИЕ ПОВРЕЖДЕНИЙ ИЗОЛЯЦИИ ДО 2 МЕГАОМ

A-рамка для поиска повреждений RIDGID® – специально разработанная система для простого определения мест повреждений в проложенных в земле изолированных проводах.

► **ОБНАРУЖЕНИЕ ПОВРЕЖДЕНИЙ**

Обнаруживает повреждения изоляции до 2 МОм

► **НАДЕЖНАЯ КОНСТРУКЦИЯ**

Надежная легкая рамка из алюминия с порошковым покрытием



КАТ. №	ОПИСАНИЕ
56613	A-рамка, приемник (FR-30) и передатчик (FT-103)

#### Дополнительные принадлежности

КАТ. №	ОПИСАНИЕ
20973	Индукционные клещи SeekTech 4" (100 мм)
30123	Трассоискатель SeekTech SR-60
46393	Трассоискатель SeekTech SR-24 с Bluetooth и GPS
21943	Трассоискатель SeekTech SR-20

#### Сменные детали

КАТ. №	ОПИСАНИЕ
57753	Передатчик, FT-103 3 Вт
57758	A-рамка FR-30, поиск повреждений
57763	Заземляющий стержень, FT-103
57768	Красный и черный проверочные концы, FT-103

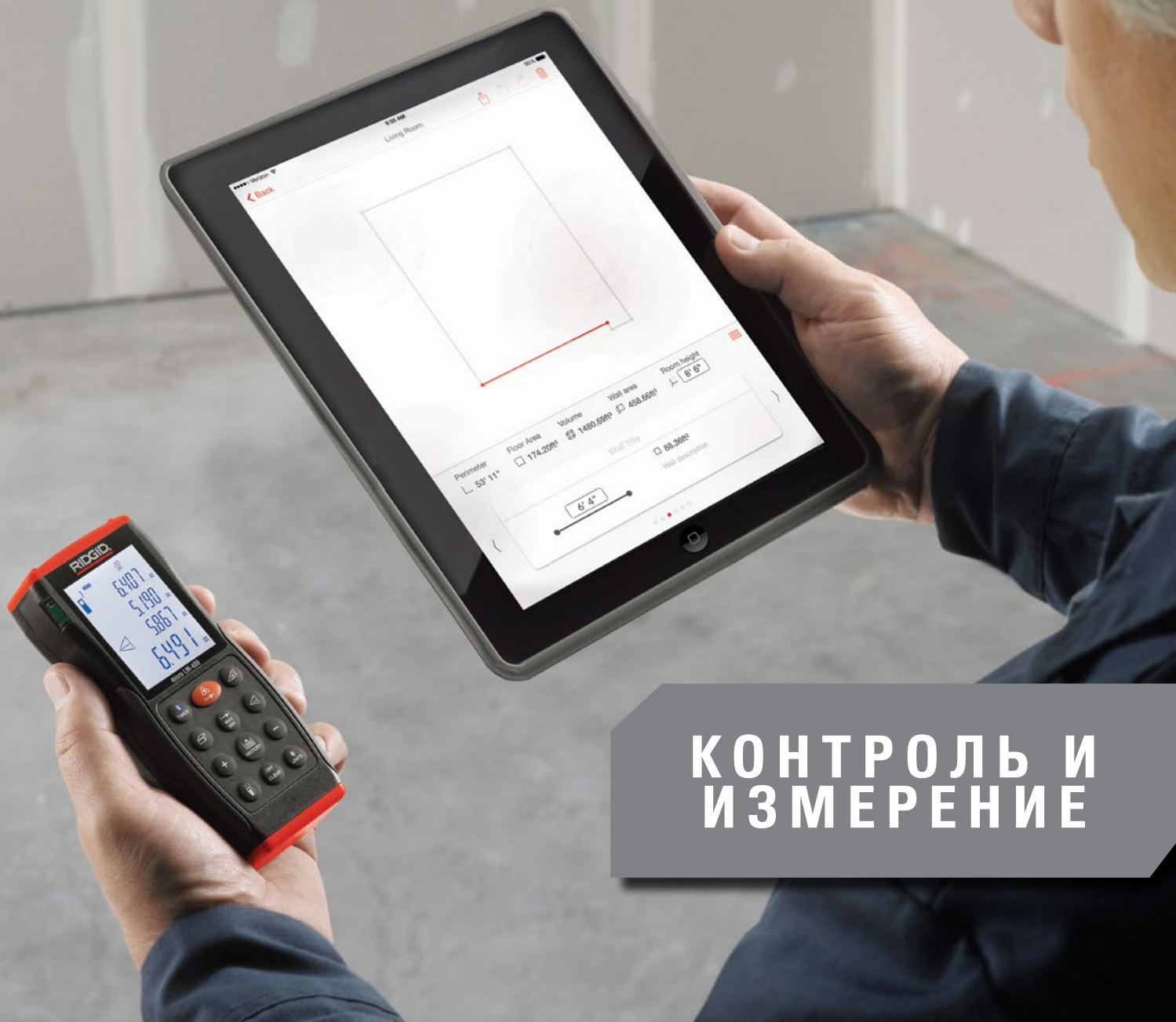

## КОНТРОЛЬ И ИЗМЕРЕНИЕ

### У ЛЮБОЙ ПРОБЛЕМЫ ЕСТЬ СВОЕ РЕШЕНИЕ!

Если вам нужно найти электрические неисправности, обнаружить утечки горючего газа или точно измерить расстояния, RIDGID обеспечивает широкий диапазон надежных инструментов для контроля и измерения, который поможет вам выполнить работу как можно эффективнее!

#### ГЛАВНЫЕ ДОСТОИНСТВА

- БЫСТРЫЕ И ТОЧНЫЕ ИЗМЕРЕНИЯ РАССТОЯНИЯ, ВЛАЖНОСТИ, ТЕМПЕРАТУРЫ ПОВЕРХНОСТИ И ВОЗДУХА
- ТОЧНОЕ ОБНАРУЖЕНИЕ УТЕЧЕК ГАЗА И ЭЛЕКТРИЧЕСКИХ НЕИСПРАВНОСТЕЙ
- СОЗДАНЫ ПО ВЫСОЧАЙШИМ СТАНДАРТАМ КАЧЕСТВА, НО ПРОСТЫ В ИСПОЛЬЗОВАНИИ
- УСТРОЙСТВА КОНТРОЛЯ И ИЗМЕРЕНИЯ RIDGID ОСНАЩЕНЫ БОЛЬШИМИ ПОДСВЕЧЕННЫМИ ЖК ДИСПЛЕЯМИ, КОТОРЫЕ ХОРОШО ЧИТАЮТСЯ И ВНУТРИ, И ВНЕ ПОМЕЩЕНИЙ
- ВСЕ ИНСТРУМЕНТЫ RIDGID ПО КОНТРОЛЮ И ИЗМЕРЕНИЮ ПОСТАВЛЯЮТСЯ ПО УМОЛЧАНИЮ С СООТВЕТСТВУЮЩИМИ АКСЕССУАРАМИ, ВКЛЮЧАЯ БАТАРЕЙКИ И ЧЕХОЛ. БЕЗ СЮРПРИЗОВ!



## БЕСКОНТАКТНЫЙ ИНФРАКРАСНЫЙ ТЕРМОМЕТР MICRO IR-200

### БЫСТРЫЕ И ТОЧНЫЕ ИЗМЕРЕНИЯ ТЕМПЕРАТУРЫ ПОВЕРХНОСТИ

- ▶ **УЗКОНАПРАВЛЕННЫЕ ПАРНЫЕ ЛАЗЕРЫ КЛАССА II**  
Легко выявляют поверхность, которая измеряется
- ▶ **ТОЧНЫЕ ИЗМЕРЕНИЯ**  
Отношение расстояния к размеру пятна 30:1 позволяет производить более точные измерения с более дальнего расстояния
- ▶ **РЕГУЛИРУЕМАЯ ИЗЛУЧАТЕЛЬНАЯ СПОСОБНОСТЬ**  
Для точного измерения температуры практически любой поверхности
- ▶ **УСТАНОВЛЕННЫЕ ПРЕДЕЛЫ**  
Визуальные и звуковые высокие и низкие сигналы быстро предупреждают о температурах вне установленных вами пределов

КАТ. №	ОПИСАНИЕ
36798	Бесконтактный инфракрасный термометр micro IR-200



## ДЕТЕКТОР ГОРЮЧИХ ГАЗОВ MICRO CD-100

### ПРОСТОЕ И БЫСТРОЕ ВЫЯВЛЕНИЕ ГОРЮЧИХ ГАЗОВ

- ▶ **ТРЕХРЕЖИМНАЯ СИГНАЛИЗАЦИЯ TRI-MODE DETECTION™**  
Визуальные, звуковые или вибрирующие сигналы, которые можно настроить в соответствии с внешними условиями
- ▶ **НАСТРОЙКА ОДНИМ НАЖАТИЕМ КНОПКИ**  
Настройка чувствительности одним нажатием кнопки
- ▶ **ПРОНИКНОВЕНИЕ В ТРУДНОДОСТУПНЫЕ МЕСТА**  
Гибкий зонд 40 см легко проникает в труднодоступные места
- ▶ **ВОЗМОЖНОСТЬ ТЕХОБСЛУЖИВАНИЯ НА РАБОЧЕЙ ПЛОЩАДКЕ**  
Замена сенсора на рабочем месте для более длительного срока службы

КАТ. №	ОПИСАНИЕ
36163	Детектор горючих газов micro CD-100



## ПРОФЕССИОНАЛЬНЫЙ ЛАЗЕРНЫЙ ДАЛЬНОМЕР MICRO LM-400 ДО 100 М

### ИЗМЕРЕНИЯ РАССТОЯНИЙ И СЛОЖНЫЕ ВЫЧИСЛЕНИЯ В МГНОВЕНИЕ ОКА И ПЕРЕСЫЛКА ПО СМАРТФОНУ ИЛИ ПЛАНШЕТУ

- ▶ **ЧЕТКОСТЬ ИЗОБРАЖЕНИЯ**  
Большой подсвеченный дисплей с четырьмя строчками
- ▶ **ИЗМЕРЕНИЕ УГЛА НАКЛОНА**  
Косвенные измерения в труднодоступных местах
- ▶ **BLUETOOTH®**  
Подключение Bluetooth® к смартфонам и планшетам для удобного измерения, сохранения и пересылки данных
- ▶ **НАКЛАДЫВАНИЕ ИЗМЕРЕНИЙ НА ФОТОГРАФИЮ ИЛИ СХЕМУ**  
Перенос и наложение измерений на фотографию или схему при помощи бесплатного измерения RIDGID Sketch App.

КАТ. №	ОПИСАНИЕ
36813	Лазерный дальномер micro LM-400
36158	Лазерный дальномер micro LM-100



## ЛАЗЕРНЫЙ ДАЛЬНО- МЕР MICRO LM-100

- ▶ Узконаправленные лазеры класса II четко выделяют подсветкой ту точку, которая измеряется.
- ▶ Большой диапазон расстояний обеспечивает точность измерений на расстоянии до 70 м.
- ▶ Выбор единиц измерения позволяет быстро считывать показания в футах, дюймах или метрах в процессе работы.
- ▶ Яркий дисплей с подсветкой для использования в плохо освещенных местах.

Скачайте **БЕСПЛАТНОЕ**  
приложение **RIDGID VIEW!**





## ЦИФРОВОЙ МУЛЬТИМЕТР RIDGID® DM-100

### ПРОТИВОУДАРНЫЙ И ВОДОНЕПРОНИЦАЕМЫЙ ЦИФРОВОЙ МУЛЬТИМЕТР

Цифровой мультиметр RIDGID® micro DM-100 устанавливает новые стандарты выявления и устранения большинства неисправностей электрооборудования! С двойным литым противоударным и водонепроницаемым (до глубины в 1м) корпусом класса защиты IP67, мультиметр micro DM-100 идеален для работы в самых жёстких условиях рабочей площадки. Мультиметр micro DM-100 с технологией определения истинного среднеквадратичного значения (True RMS) и с автоматическим переключением диапазонов измерения обеспечивает наиболее точные и быстрые измерения в любых проектах. Прибор оснащен 11 различными функциями: от измерения переменного/постоянного напряжения и тока (1000 В) до измерения температуры. Мультиметр micro DM-100 также предназначен для промышленного использования (CAT III-1000 В и IV-600 В) и оборудован сверхбольшим ЖК-дисплеем с подсветкой для удобства чтения информации.

- ▶ Водонепроницаемый и ударопрочный корпус IP 67
- ▶ 11 функций в одном устройстве: измерение переменного/ постоянного напряжения и тока, сопротивление, емкостное сопротивление, частота, диодный тест, тест на непрерывность, рабочий цикл и температура
- ▶ True RMS / автоматическое переключение диапазонов
- ▶ Поставляется в мягкой сумочке, с двойными литыми измерительными щупами, температурным щупом типа К и батареей 9В
- ▶ CAT III и IV 1000В/600В: предназначен для промышленного использования

КАТ. №	ОПИСАНИЕ
37423	Цифровой мультиметр micro DM-100

## ЦИФРОВЫЕ ТОКОВЫЕ КЛЕЩИ RIDGID® CM-100

### ТОКОВЫЕ КЛЕЩИ 10-В-1 TRUE RMS С МНОЖЕСТВОМ ФУНКЦИЙ МУЛЬТИМЕТРА

Цифровые токоизмерительные клещи micro CM-100 – это прибор с технологией True RMS и автоматическим переключением диапазона измерений, обладающий большим набором функций и диапазонов измерения. Прибор можно закреплять на кабелях с наружным диаметром до 30 мм и измерять переменный/постоянный ток до 1000 А. Помимо измерения переменного/постоянного тока, micro CM-100 можно также использовать в качестве мультиметра для выполнения 8 других функций и получить четкие точные показания на большом ЖК-дисплее с подсветкой.

- ▶ Большой набор функций и диапазон измерений – до 100 А / 600 В
- ▶ 10 функций в одном устройстве – измерение переменного/ постоянного напряжения и тока, сопротивление, емкостное сопротивление, частота, диодный тест, тест на непрерывность и температура
- ▶ Автоматическое переключение диапазонов / true RMS
- ▶ Поставляется вместе с мягкой сумочкой, с изолированными измерительными щупами, температурным щупом типа К и батареей 9В

КАТ. №	ОПИСАНИЕ
37428	Цифровые токовые клещи micro CM-100





## ИЗМЕРИТЕЛЬ ТЕМПЕРАТУРЫ И ВЛАЖНОСТИ RIDGID® HM-100

### ДЛЯ ТОЧНЫХ ИЗМЕРЕНИЙ ВЛАЖНОСТИ И ТЕМПЕРАТУРЫ ВОЗДУХА

Измеритель температуры и влажности micro HM-100 это профессиональный и простой в использовании прибор для точных измерений влажности и температуры воздуха. Обе величины (относительная влажность %RH и температура в °C или °F) постоянно и одновременно отображаются на двойном ЖК-дисплее с подсветкой.

Оценка качества воздуха в помещениях, систем кондиционирования, вентиляции и условий хранения теперь производится простым нажатием кнопки.

- ▶ Простые и точные измерения температуры и влажности воздуха
- ▶ Вычисление точки росы и температуры влажного термометра

КАТ. №	ОПИСАНИЕ
37438	Измеритель температуры и влажности micro HM-100



## САМОВЫРАВНИВАЮЩИЙСЯ ЛАЗЕРНЫЙ УРОВЕНЬ С ПЕРЕКРЕСТЬЕМ RIDGID® CL-100

### В КОМПЛЕКТ ВКЛЮЧЕНЫ ЛАЗЕРНЫЕ КОНТРАСТИРУЮЩИЕ ОЧКИ И ТРЕНОЖНИК

Лазерный уровень с перекрестьем RIDGID® micro CL-100 является исключительно выгодным приобретением. Включаемый одним поворотом ручки, micro CL-100 очень прост в управлении и помогает вам выполнить регулировку или выравнивание в мгновение ока!

- ▶ Включение одним поворотом выключателя, простота управления
- ▶ Регулировка и выравнивание выполняются в мгновение ока
- ▶ Мгновенное проецирование сверхъярких вертикальных и горизонтальных линий
- ▶ Классификация лазера: класс 2, 630-670 нм
- ▶ Миллиметровая точность: 0,6 мм / 1 м
- ▶ Дальность луча в помещении 30 метров

КАТ. №	ОПИСАНИЕ
38758	Цифровые токоизмерительные клещи micro CL-100

# ИННОВАЦИЯ ТЕХНОЛОГИЯ ТРАДИЦИЯ НАДЕЖНОСТЬ **RIDGID**

Для получения эксклюзивных новостей и акций со скидками подпишитесь на нашу сводку новостей:

[RIDGID.EU/SIGNUP](https://ridgid.eu/signup)

Будьте на связи:



**RIDGID**

Ridge Tool Europe N.V.  
Ondernemerslaan 5428  
B-3800 Sint-Truiden  
Belgium

T: 8 800 500 90 10 (Россия)  
T: +32 11 598 650 (другие страны СНГ)  
[RIDGID.ru@emerson.com](mailto:RIDGID.ru@emerson.com)  
[RIDGID.ru](http://RIDGID.ru)

  
**EMERSON**